



Описание товара:

Пильные полотна с алмазной шиной являются одним из наиболее широко и наиболее совершенных инструментов, используемых для резки каменных блоков. Пильные полотна с алмазной шиной обладают характеристиками высокой эффективности обработки, высокой производительности, высокой точности резки, хорошей ровности поверхности, большой гибкости размера листа экономия воды и электричества.

Алмазные диски используются на однолезвийных многопильных станках для квадратной резки блоков и толщины реза или на многопильных многопильных станках для распиловки мраморных плит и камня. Благодаря своему многолетнему опыту созрела во всем мире.

Boreway ([Китайская пила для резки камня Производитель](#)) Создал полный ассортимент алмазных дисков, подходящих для многих различных типов используемых многопильных станков, различных материалов для резки, особых требований к качеству и скоростей резания, запрошенных клиентами.

Другие типы сегментов дисковых пил

	1. шаровидная форма. Дисковая многопильная пила обычно используется для резки травертина, а внутри камня есть отверстия, которые позволяют легко выпадать алмазные сегменты. Например, бежевый травертин из Турции, травертин из Южной Америки и черный травертин из Китая, этот камень твердый, абразивный и может привести к падению алмазных сегментов с лезвия во время резки.
	2. форма трапеции. Сегодня все больше и больше производителей склоняются к тому, чтобы сделать его трапециевидным, сегмент многопильного станка становится господствующим. Преимущество этой формы состоит в том, что сопротивление резанию на размерах алмазных сегментов может быть уменьшено, сегмент не упадет легко, а эффективность резания значительно улучшится.
	3. форма кубоидов. Обычно это кубоиды, это самая ранняя форма, изобретенная в Италии и португальском языке, которая все еще популярна в наши дни.

Технические характеристики:

Спецификация алмазной пилы с гальваническим покрытием для расходных материалов:

Стальная заготовка	Высота лезвия (мм)	180
	Общая длина (мм)	3950 4100 4400 4600
	Толщина лезвия (мм)	1,5, 1,75, 2,0, 2,5
Размер сегмента	Длина (мм)	20-50
	Ширина (мм)	2,4 / 2,2, 2,8 / 2,4, 3,5 / 2,9, 4,2 / 3,6

Справочные данные

Режущий материал	Площадь резки	Скорость резки
Серия бежевых камней	4000М ²	14-20см / ч
Каменная серия Emperador	20000М ²	12-18см / ч
Змеиный гранит серии	45000М ²	16-18см / ч
Серия песчаника	8000М ²	45-80см / ч
Серия искусственного камня	10000М ²	25-35см / ч

Другие спецификации доступны по запросу клиентов.

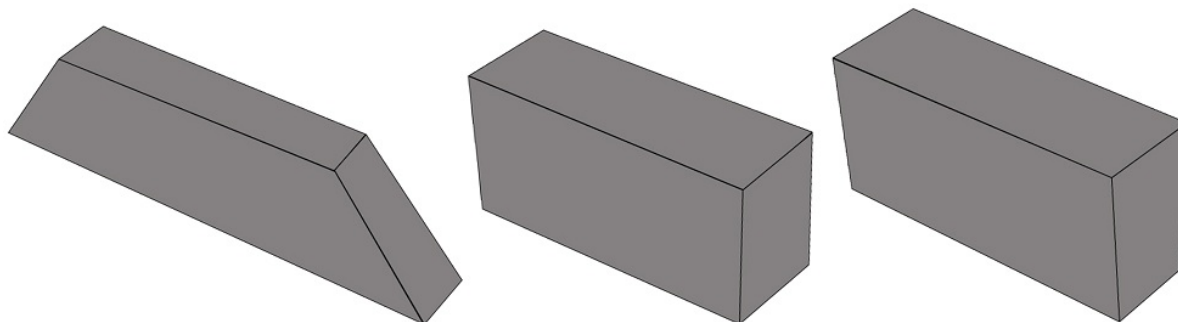

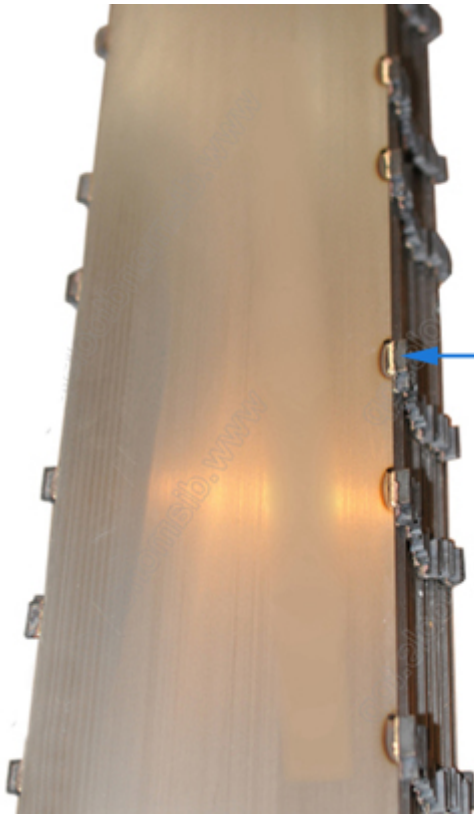

Diamond Gang Saw

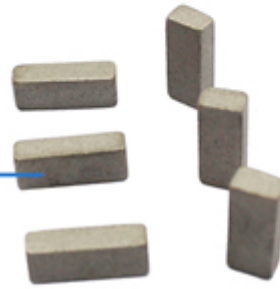

Boreway has created a complete range of diamond blades suitable for many different types of gang saw used, different materials to cut, specific quality needs and cutting speeds requested by the customers.

Преимущества:

1. долгая жизнь.
2. Высокая эффективность.
3. Узкий пропил.
4. гладкая и быстрая резка
5. Более продолжительный срок службы, чем у обычных сегментов групповой пилы.
6. небольшой режущий паз, меньше отходов режущего объекта.
7. скорость резания на 25% -35% выше, чем у обычного типа.
8. Низкое энергопотребление и совокупная стоимость.

Оптовый алмазный диск для резки камня* индивидуальные спецификации приемлемы

Заявка:

Специально используется для обработки искусственных гранитных каменных плит.

Подходящие машины: применимы к различным многопильным станкам.

- а. Алмазный сегмент пилы для резки мягкого мрамора (бежевый / кремовый, белый и т. Д.)
- б. Алмазный сегмент пилы для резки мрамора средней твердости (индийский зеленый, темно-индийский зеленый, Serpegg-lante, new portolo, emperador light и т. Д.)
- с. Сегмент алмазной пилы для резки искусственного камня и кварцевого камня.

Для получения дополнительных продуктов нажмите: [Завод по сварке серебра сегментной алмазной пилы](#)

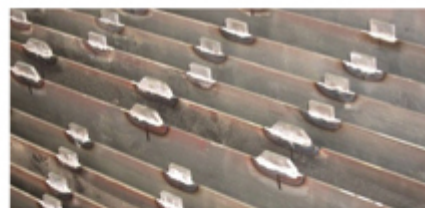

ОколоНас:



Упаковка и доставка:

1. упаковка инструментов в картонные коробки;
2. Упаковка крупногабаритных машин в деревянные ящики;
3. Когда инструменты находятся в большом количестве, они упаковываются в деревянные ящики.



- For sample or small orders, products could be sent by express, TNT, DHL, UPS, FedEx, EMS etc.
- For large orders, shipping by sea or air is recommended. By our long-term cooperate agent or your appointed forward.
- By sea, port of loading: Shanghai, Ningbo, Xiamen, Qingdao etc.



Наш сервис:

1. Низкое количество заказа: он может удовлетворить необходимый вам тестовый заказ.
2. Быстрая доставка: Мы получаем большую скидку от экспедитора.
3. OEM приемлемый: Мы можем производить согласно вашим образцам или чертежам.
4. Отличное качество: у нас строгая система контроля качества. Имеет хорошую репутацию на рынке.
5. Качественный сервис: мы относимся к клиентам как к Богу с высоким профессионализмом и энтузиазмом.

Свяжитесь с нами:

Fujian Nanan **FOREWAY** Machinery Co.,Ltd.



No.605 Huahui Center, город Шуйтоу 362342 Quanzhou, Fujian, China



ТЕЛ: (+86) 595-86990206 / 