

Алмазный фарфор 230мм Мраморный камень Бетонорезальный диск для производителя

Характерная черта:

Алмазный фарфор 230мм лезвие пилы

Толщина сегмента:	2.6mm
Ширина сегмента:	34.4mm
Размер:	230m, 9inch
Производственный процесс:	Холодного отжима
Высота сегмента:	8/10 / 12мм
Диаметр отверстия:	16 / 20мм, 22.23mm, 25.4mm, 50мм
Заявка:	Камень, Бетон, Керамика, Фарфор, Плитка, Кирпичная кладка
Машины:	Угловая шлифовальная машина, дисковая пила, настольная пила и т.д.

1. Алмазный отрезной диск предназначен для резки гранита, мрамора, камня, каменной кладки, твердого кирпича и т. Д. строительные материалы

2. Алмазный фарфор 230мм лезвие пилы может эффективно удалить стружку для увеличения скорости резки.

3. И охлаждающие отверстия могут охлаждать лезвия, чтобы защитить алмазные лезвия для увеличения срока их службы.

4. Данный гранитный алмазный отрезной диск характеризуется быстрой резкой и отсутствием сколов.

Спецификация:

Ниже приведены нормальные характеристики **Алмазный фарфор 230мм пильный диск:**

Диаметр	расточка	сегмент	Сегменты	сегмент	4	105	35	1.8	8/10/12
Дюйм	мм	Размер (Мм)	ширина (Мм)	толщина (Мм)	Высота (Мм)				
4.3	110	32.3	1.8	8/10/12					
4.5	115	38.5	1.8	8/10/12					
5	125	+37.5	2.0	8/10/12					
6	150	33.5	2.2	8/10/12					
7	180	35	2.4	8/10/12					
8	200	39.2	2.4	8/10/12					
9	230	34.4	2.6	8/10/12					

Вышеприведенные спецификации приведены только для справки, другие спецификации могут быть доступны по требованию заказчика.

Our factory use original high grade diamond



pk

Other factory mix second diamond selected from waste segment



Our blade cutting effect



pk

Other supplier blade cutting effect



Преимущество:

Алмазный фарфор 230мм лезвие пилы

1. Клинок горячего прессования обеспечивает длительный срок службы.
2. Профессиональные качества, очень быстрая резка.
3. Влажная и сухая резка, без сколов.
4. Может значительно снизить трение при резке, улучшить плоскостность плиты, сэкономить энергию.

Фабрика = Контроль качества = Конкурентоспособная цена = Собственная технология = OEM

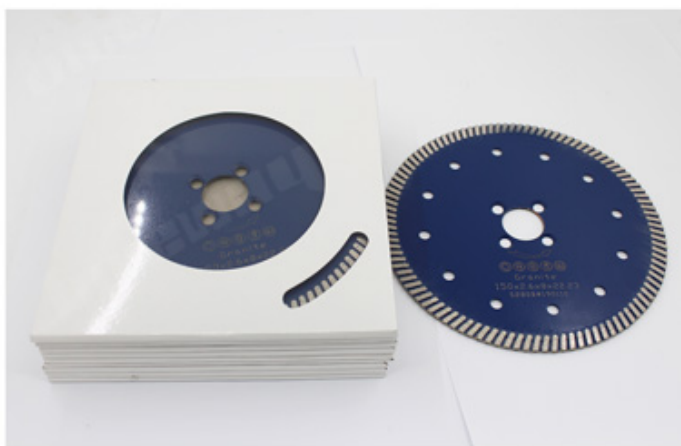
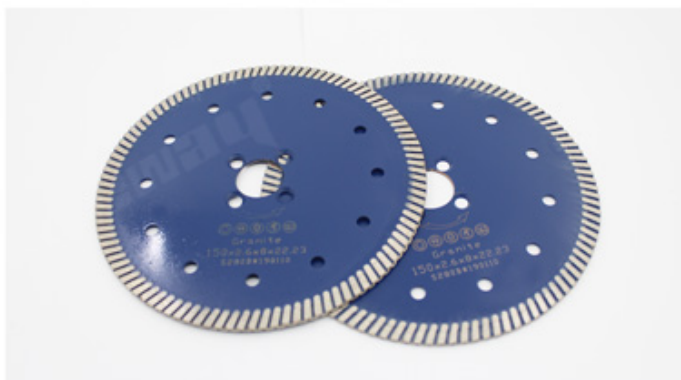
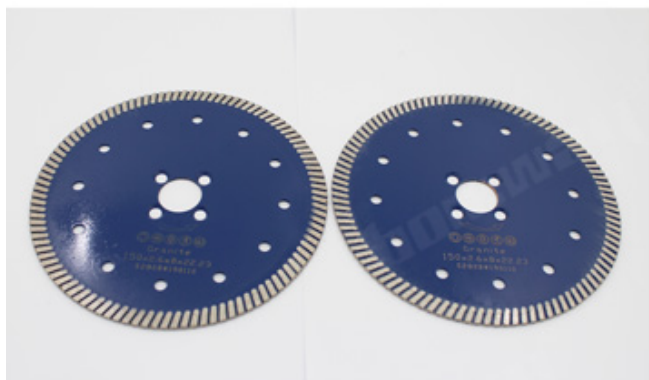

Описание:

Алмазный фарфор 230мм лезвие пилы является особенно стабильным и зрелым алмазным пильным полотном, особенно подходящим для резки керамики, фарфора, керамической плитки, гранита, керамики, твердых плиток и других камней.

Внимание при использовании:

1. Перед установкой пильного полотна необходимо удалить загрязнения, прилипшие между пильным полотном и фланцем.
при установке пильного полотна отмеченное направление должно соответствовать вращающемуся направлению электроинструмента, а фланец должен быть закреплен гаечным ключом, прикрепленным к электроинструменту.
2. Не используйте пилы, которые были деформированы из-за того, что были нажаты или разбиты.
3. При работе оператор должен носить защитный шлем, защитную обувь и защитные очки, защитную перчатку, а также, при необходимости, оператор должен использовать беруши, маску и т. Д.
4. Электроинструменты должны иметь защитную крышку.



● Cold Press Mschine

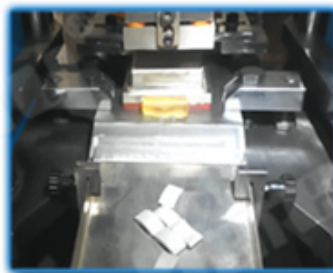

● Fill The Mold



● The Product Polishing



● Hot Press Machinery



● Remove The Mold

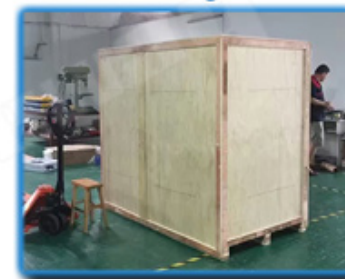
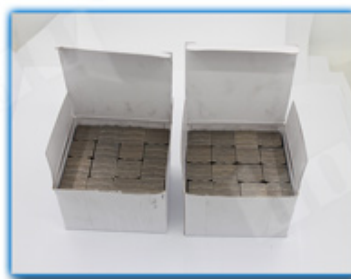

● Packing

Приложения:

Горячее спекание, сухое или влажное использование!

Алмазный фарфор 230мм лезвие пилы подходит для видов гранита, камня, известняка, песчаника, базальта, натурального камня, лавового камня и т. д.

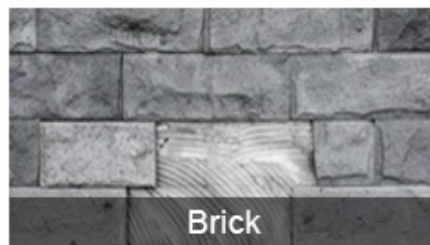
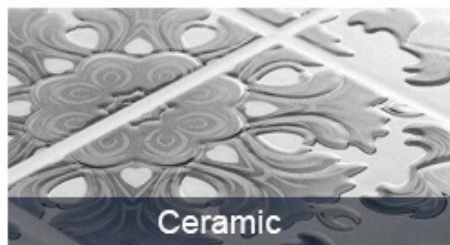
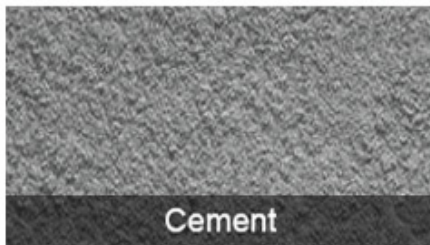

Применение машины:

Алмазный фарфор 230мм лезвие пилы является использование за угловая шлифовальная машина, циркулярная пила, каменная пила, настольная пила



Electric circular saw



Angle Grinder



Road cutting machine



Multi-function cutting machine

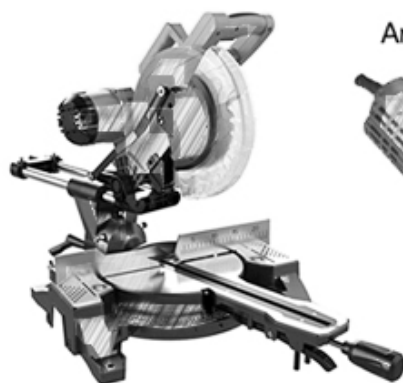

Сопутствующие товары:



[К-образный алмазный сегмент сэндвич-структуры](#)



[Алмазный сегмент в форме вентилятора только для влажного использования](#)

О нас:





Упаковка & Доставка:

PS:

1. Инструменты упаковки в картонные коробки
2. По воздуху / морю для партии товаров, аэропорт / порт получения
3. Меньше, чем 45 кг, как правило, доставка экспресс (от двери до двери)
4. Когда инструменты в больших количествах, они упаковывают в деревянные ящики



Наш сервис:

1. Низкое количество заказа: он может удовлетворить тестовый заказ вам нужно.
2. Быстрая доставка: мы получаем большие скидки от экспедиторов.
3. OEM приемлемо: мы можем изготовить по вашим образцам или чертежам.
4. Хорошее качество: у нас есть строгая система контроля качества. Имеет хорошую репутацию на рынке.
5. Хороший сервис: мы считаем наших клиентов Богом с высоким уровнем профессионализма и энтузиазма.

ЧАСТО ЗАДАВАЕМЫЕ ВОПРОСЫ:

1. Если мы хотим заказать ваш продукт, как мы узнаем ваше качество?

Вы можете проверить с небольшим заказом, и тогда вы будете знать качество. В настоящее время многие люди в мире используют китайские продукты из-за их высокого качества и высокой стоимости. Мы являемся профессиональным производителем алмазного инструмента с более чем 8-летним опытом производства.

2. Можете ли вы предоставить образцы бесплатно?

Мы не предоставляем бесплатные образцы. Основываясь на многолетнем опыте, мы считаем, что клиенты будут хотеть их из-за их надежного качества. Приобретая образцы, мы будем дорожить и ценить их и заставлять их получать больше. Мы готовы

предложить нашим потенциальным клиентам специальную скидку на образцы. Очень важно, чтобы вы дали нам обратную связь, и мы это оценим.

3. Ваша компания принимает настройки?

Конечно, мы принимаем настройки. Включая различные цвета, режущие предметы и т. Д. Мы также можем пометить свой собственный лейбл и бренд компании. Если вы хотите, чтобы мы делали для вас какие-либо новые продукты, просто отправьте их нам. Будь то чертежи или образцы, у нас есть возможность производить одинаковые продукты. Мы не будем продавать эти продукты другим, только клиенты могут получить разрешение.

Пожалуйста, обратите внимание:

Для пайки используйте высокочастотную машину Silver Welded вместо Fire, время сварки составляет всего несколько секунд, в противном случае алмаз внутри сегментов, вероятно, будет поврежден высокой температурой, тогда производительность резки будет снижена!

Связаться с нами:

Fujian Nanan *boreway* Machinery Co.,Ltd.

 № 605 Huahui Center, Shuitou Town 362342 Quanzhou, Fujian, China

 **TEL:** (+86) 595-86990206 /  **Факс:** (+86) 595-86990220

 **Мобильный / WhatsApp / Wechat:** (+ 86) 18650679939

 **Электронное письмо:** boreway@boreway.com

 **Лион Чанг**