

Диаметр 230 мм 9-дюймовый Узкий Турбо Алмазный Лезвие Обод Сегмент Режущий диск для Фарфора Керамическая Мраморная Плитка

Описание:

Диаметр 230 мм 9-дюймовый Узкий Турбо Лезвие является особенно стабильным и зрелым алмазным пильным полотном, особенно подходящим для резки керамики, фарфора, керамической плитки, гранита, керамики, твердых плиток и других камней.

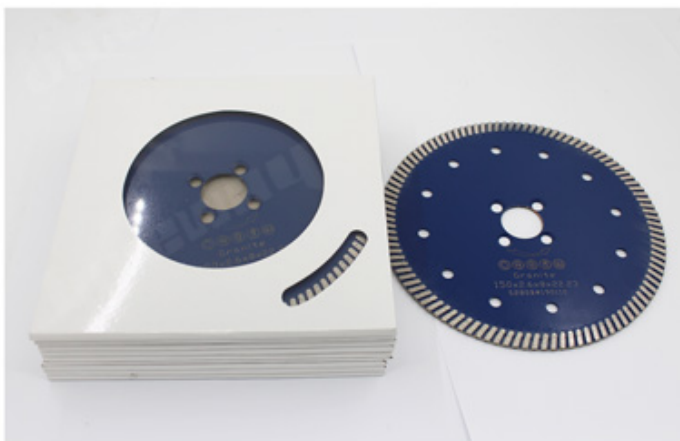
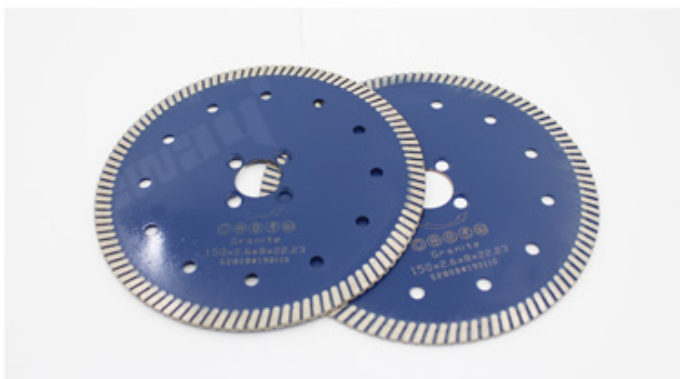
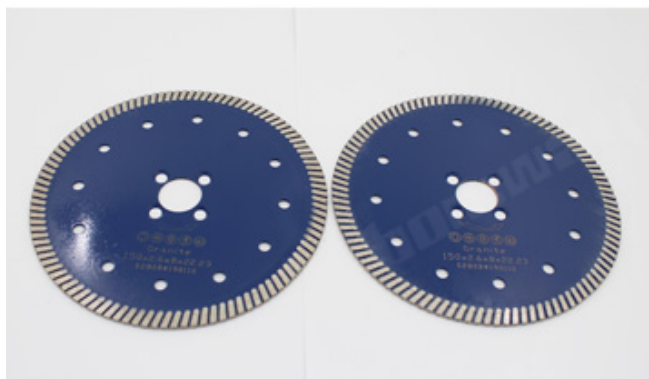

Спецификация:

Ниже приведены нормальные характеристики **Диаметр 230 мм 9-дюймовый Узкий Турбо Лезвие:**

Диаметр Дюйм / мм	расточка Размер (мм)	сегмент ширина (мм)	Сегменты		сегмент		4	105	35	1.8	8/10/12
			толщина (мм)	Высота (мм)							
4.3	110	32.3	1.8	8/10/12							
4.5	115	38.5	1.8	8/10/12							
5	125	+37.5	2.0	8/10/12							
6	150	33.5	2.2	8/10/12							
7	180	35	2.4	8/10/12							
8	200	39.2	2.4	8/10/12							
9	230	34.4	2.6	8/10/12							

Вышеприведенные спецификации приведены только для справки, другие спецификации могут быть доступны по требованию заказчика.

Внимание при использовании:

1. Перед установкой пильного полотна следует удалить загрязнения, прилипшие между пильным полотном и фланцем.

при установке пильного полотна отмеченное направление должно соответствовать

вращающемся

направление электроинструмента, а фланец должен быть закреплен гаечным ключом, прикрепленным к электроинструменту.

2. Не используйте пилы, которые были деформированы из-за давления разбившегося.
3. При работе оператор должен носить защитный шлем, защитную обувь и защитные очки, защитную перчатку, а также, при необходимости, оператор должен использовать беруши, маску и т. Д.
4. Электроинструменты должны иметь защитную крышку.

Преимущество:

1. Отличная адаптивность
2. Метод резки: Мокрая резка, Сухая резка.
3. Быстрая резка и длительный срок службы и стабильная производительность.
4. Рабочая безопасная, тихая и точная. Сокращение резки и рабочего времени.
5. **Диаметр 230 мм 9-дюймовый Узкий Турбо Лезвие** может значительно уменьшить трение при резании, улучшить плоскостность плиты, сэкономить энергию.

Our factory use original high grade diamond



pk

Other factory mix second diamond selected from waste segment



Our blade cutting effect



pk

Other supplier blade cutting effect

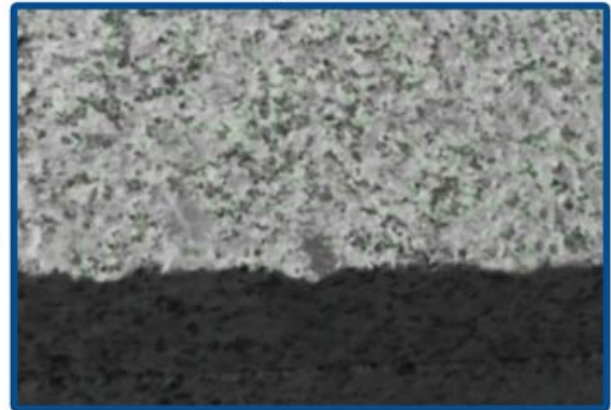

Характерная черта:

1. Диаметр 230 мм 9-дюймовый Узкий Турбо Лезвие является Лсрок службы и превосходная производительность
 2. Универсальные пильные диски, подходящие для быстрой, свободной и гладкой резки.
 3. Отличная производительность на твердых строительных материалах, железобетоне, кирпичном камне, гладкая резка на разнообразной плитке, каменной кладке и камне.
- Фабрика = Контроль качества = Конкуентоспособная цена = Собственная технология = OEM

Информация о продукте:

Диаметр 230 мм 9-дюймовый Узкий Турбо Лезвие



Segment Thickness(mm)

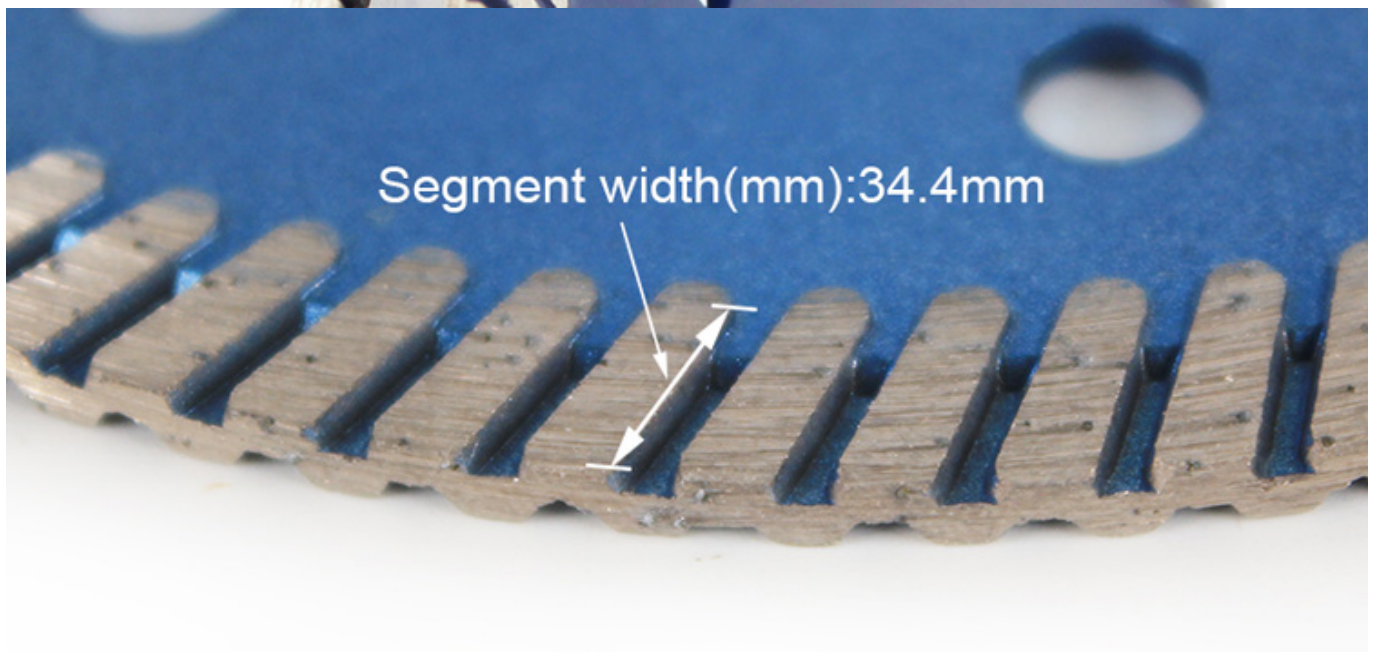

Segment width(mm):34.4mm



Приложения:

Горячее спекание, сухое или влажное использование!

Диаметр 230 мм 9-дюймовый Узкий Турбо Лезвие подходит для видов гранита, камня, известняка, песчаника, базальта, натурального камня, лавового камня и т. д.

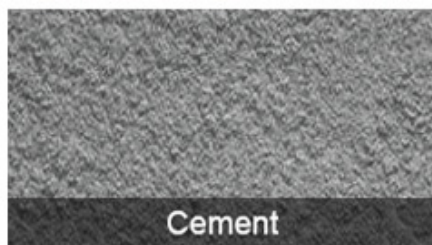

Cement

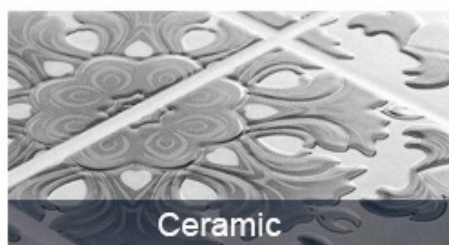

Ceramic

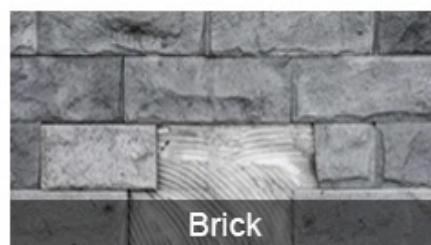

Brick



Concrete

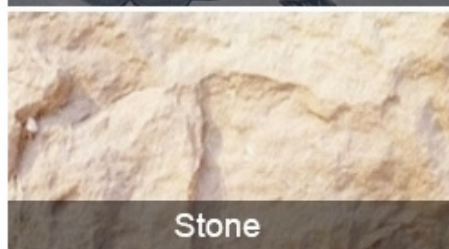

Stone



Granite

Применение машины:

Диаметр 230 мм 9-дюймовый Узкий Турбо Лезвие использование за угловая шлифовальная машина, циркулярная пила, каменная пила, настольная пила



Electric circular saw

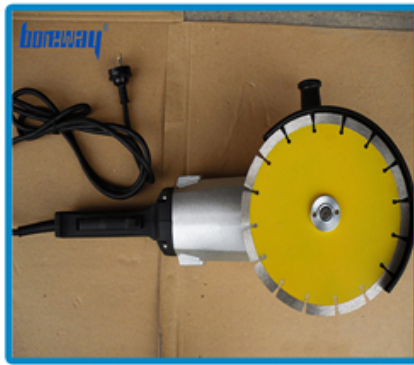

Angle Grinder



Road cutting machine



Multi-function cutting machine

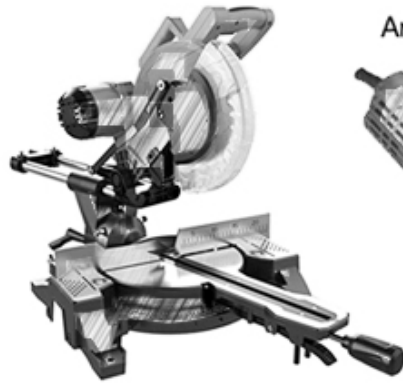

Сопутствующие товары:



Boreway Machinery Co.,Ltd
www.fordiamondtools.com
www.diamondtools.top

[D350 * 3,2 * 20 * 40 мм * 50/60 мм Режущая пила](#)

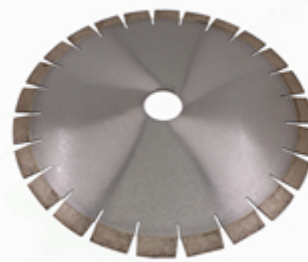

Boreway Machinery Co., Ltd.
www.diamondtools.top
www.boreway.com

[D350 * 3,2 * 20 * 40 мм * 50/60 мм Режущая пила](#)

О нас:





Упаковка & Доставка:

PS:

1. Инструменты упаковки в картонные коробки
2. По воздуху / морю для партии товаров, аэропорт / порт получения
3. Меньше, чем 45 кг, как правило, доставка экспресс (от двери до двери)
4. Когда инструменты в больших количествах, они упаковывают в деревянные ящики



Наш сервис:

1. Низкое количество заказа: он может удовлетворить тестовый заказ вам нужно.
2. Быстрая доставка: мы получаем большие скидки от экспедиторов.
3. OEM приемлемо: мы можем изготовить по вашим образцам или чертежам.
4. Хорошее качество: у нас есть строгая система контроля качества. Имеет хорошую репутацию на рынке.
5. Хороший сервис: мы считаем наших клиентов Богом с высоким уровнем профессионализма и энтузиазма.

ЧАСТО ЗАДАВАЕМЫЕ ВОПРОСЫ:

1. Если мы хотим заказать ваш продукт, как мы узнаем ваше качество?

Вы можете проверить с небольшим заказом, и тогда вы будете знать качество. В настоящее время многие люди в мире используют китайские продукты из-за их высокого качества и высокой стоимости. Мы являемся профессиональным производителем алмазного инструмента с более чем 8-летним опытом производства.

2. Можете ли вы предоставить образцы бесплатно?

Мы не предоставляем бесплатные образцы. Основываясь на многолетнем опыте, мы считаем, что клиенты будут хотеть их из-за их надежного качества. Приобретая образцы, мы будем дорожить и ценить их и заставлять их получать больше. Мы готовы

предложить нашим потенциальным клиентам специальную скидку на образцы. Очень важно, чтобы вы дали нам обратную связь, и мы это оценим.

3. Ваша компания принимает настройки?

Конечно, мы принимаем настройки. Включая различные цвета, режущие предметы и т. Д. Мы также можем пометить свой собственный лейбл и бренд компании. Если вы хотите, чтобы мы делали для вас какие-либо новые продукты, просто отправьте их нам. Будь то чертежи или образцы, у нас есть возможность производить одинаковые продукты. Мы не будем продавать эти продукты другим, только клиенты могут получить разрешение.

Пожалуйста, обратите внимание:

Для пайки используйте высокочастотный аппарат Silver Welded вместо Fire, время сварки составляет всего несколько секунд, в противном случае алмаз внутри сегментов, вероятно, будет поврежден высокой температурой, тогда производительность резки будет снижена!

Связаться с нами:

Fujian Nanan *boreway* Machinery Co.,Ltd.



№ 605 Huahui Center, Shuitou Town 362342 Quanzhou, Fujian, China



TEL: (+86) 595-86990206 /



Факс: (+86) 595-86990220



Мобильный / WhatsApp / Wechat: (+ 86) 18650679939



Электронное письмо: boreway@boreway.com



Лион Чанг