

Описание продукта:

[Непрерывный RIM алмазные режущие лезвия для поставщиков](#) это особенно стабильный и зрелый алмазный пил,

Особенно подходит для резки керамики, фарфора, витрифицированных плиток, гранита, керамиру, твердых плиток и других камней.

Непрерывные RIM Riamond Rudking Blade могут сильно сократить трение резки, улучшить плоскостность плиты, экономить энергию.

Характерная черта:

Метод резки: мокрой резки, сухой резки.

Быстрая резка и длительный срок службы, стабильная производительность.

Высокое качество промышленного алмазного зерна использовалось в сегменте

Быстрая резка упорных материалов для отходов и отходов, гранитная мраморная плитка керамический кирпич и т. Д.,

Спеченные лезвия с горячими прессами обеспечивают длительную рабочую жизнь, которая может резать мультиматериалы

Круглый фарфоровый бетонный режущий лезвие могут снизить трение нарезания, улучшить плоскостность плиты, экономить энергию.

([Алмазный круг видел лезвие сварочный аппарат в Китае](#) Несомненно

Спецификации продукта:

Последующие характеристики являются нормальными характеристиками наших непрерывных RIM алмазных режущих лезвий:

Диаметр	Толщина	Внутреннее отверстие	Высота сегмента
6 дюймов, 150 мм	2,6 мм	22,23 мм	8 мм

Более нормальная спецификация поставщиков алмазного пильного лезвия:

Диаметр		Уклон	Сегмент	Сегменты	Сегмент
Дюйм / мм		Размер (мм)	Ширина (мм)	Толщина (мм)	Высота (мм)
4.	105.	16/20 22.23. 25.4. 50.	35.	1.8	8/10/12
4.3.	110.		32.3.	1.8	8/10/12
4.5.	115.		38.5.	1.8	8/10/12
5.	125.		37.5.	2.0	8/10/12
6.	150.		33.5.	2.2.	8/10/12
7.	180.		35.	2.4.	8/10/12
8.	200.		39.2	2.4.	8/10/12
9.	230.		34.4.	2.6.	8/10/12

Вышеуказанные спецификации предназначены для справки, другие спецификации могут быть заказаны клиентами. ([Лучшая цена производителем алмазного пильного лезвия](#) Несомненно

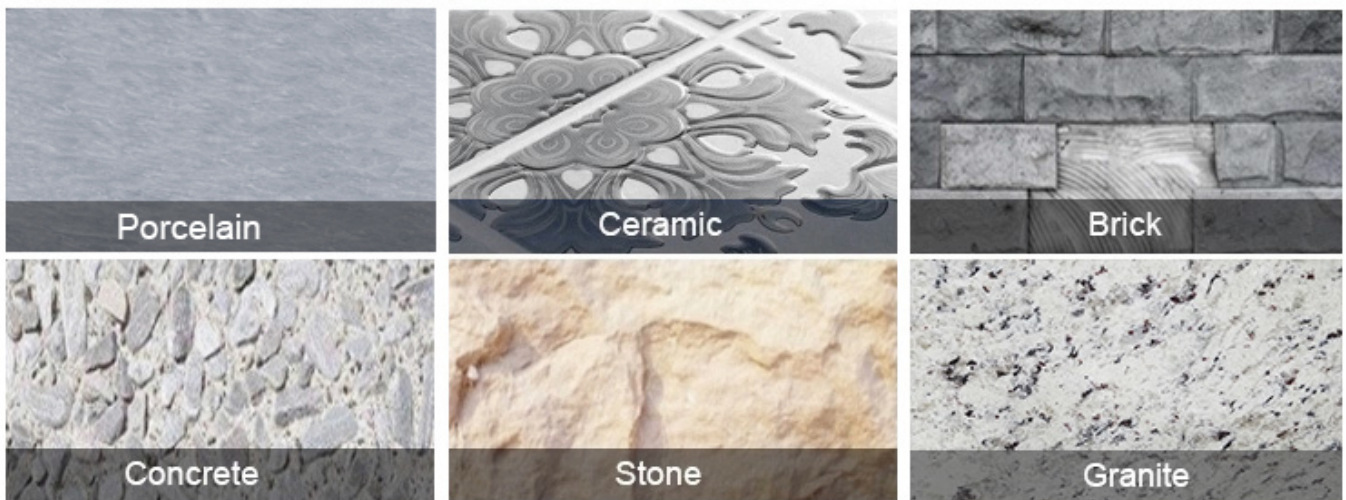

Electric circular saw



Angle Grinder



Multi-function cutting machine

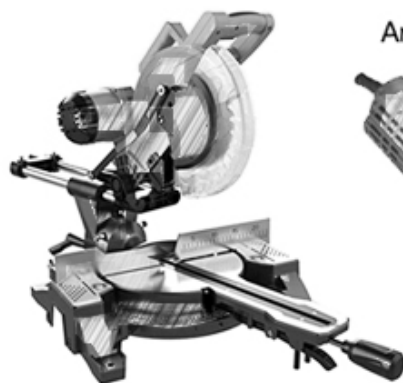

Road cutting machine



Шоу продукта

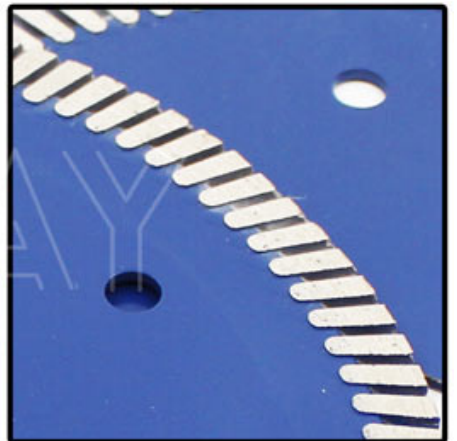
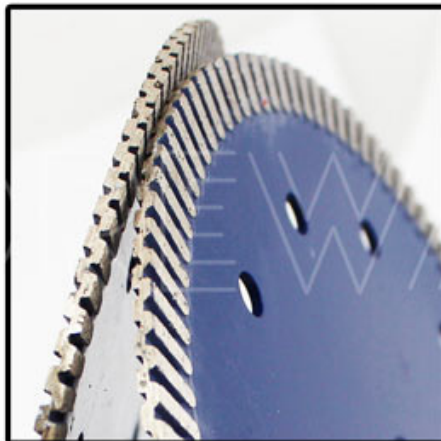
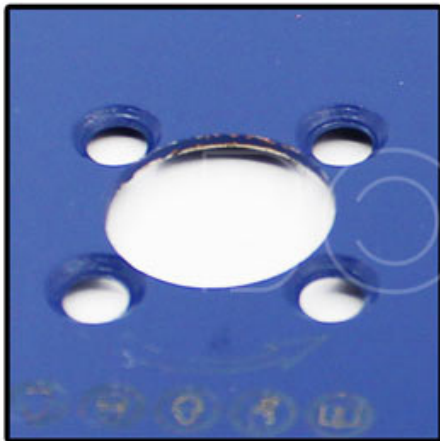

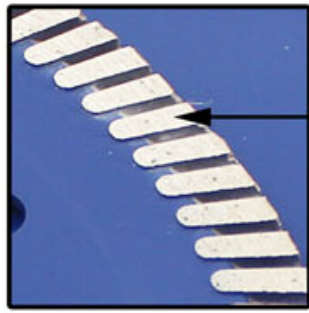

Fine Tooth Turbo Segment

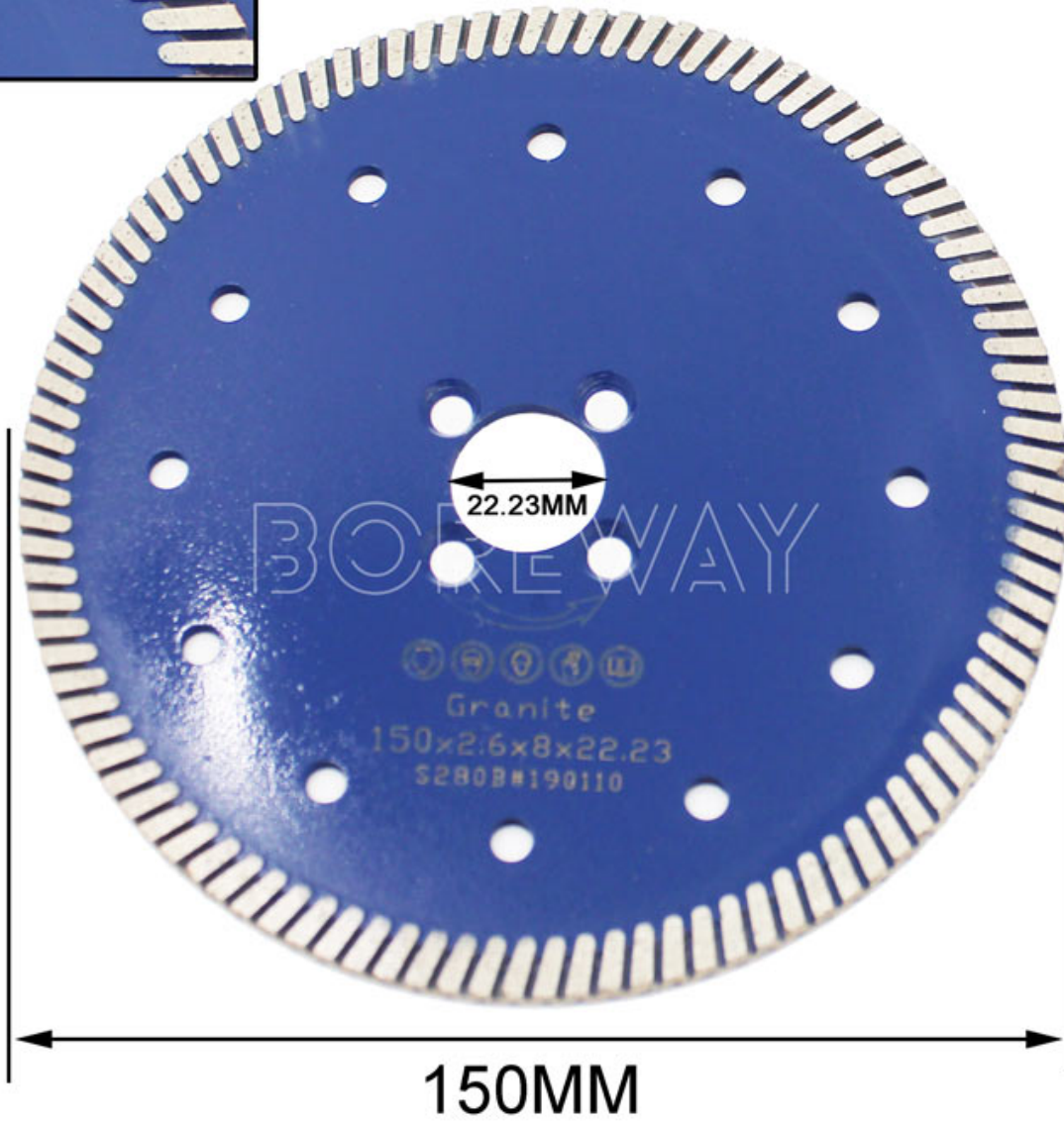

150MM
Diamond Saw Blade For Granite



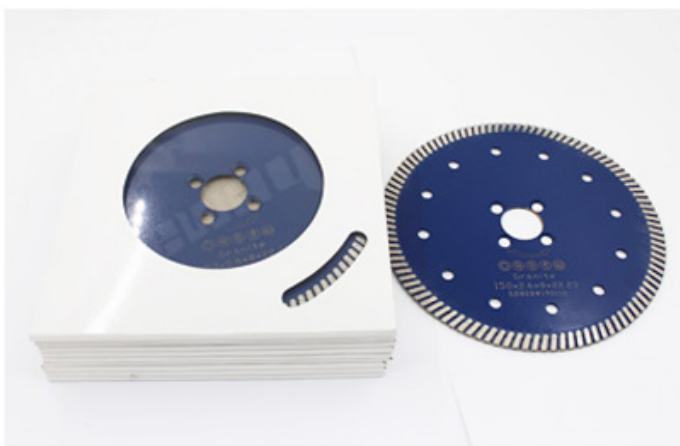

Заявление:

Непрерывный RIM Diamond Recute Blades Используется для ручной, пневматической резки, угловой мельницы.

Внимание при использовании:

1. Перед установленным лезвием пилы, загрязнения, придерживаясь клейкового лезвия и фланцем, должны быть удалены,
При установке пильного лезвия отмеченное направление должно быть соответствует вращению
Направление электрических инструментов, а фланец должен быть креплён гаечным ключом, прикрепленным к электрическим инструментам.
2. Не используйте любое лезвие, которое было деформировано для того, чтобы быть нажатием сбой.
3. При работе оператор должен носить предохранительный шлем, предохранительную обувь и очки, защитную перчатку, дополнительно, если необходимо использовать оператор для ушей, маска и т. Д.
4. Электрические инструменты должны иметь защитное покрытие.

Пожалуйста, отметили, когда разместить заказ, пожалуйста, сообщите следующее:

1. Ширина 1 (2,8-9,5 мм)
2. Когда с фланцевым отверстием (да / нет)
- 3... длиной алмазного сегмента (40/24 мм)
- Высота 4.segle (8/10 / 12/13/15/20 / 30 мм)
- 5.Сагазин клинок (сухое резка / мокрое резка / измельчение)
6. Что являются диаметром пильных лезвий (105-250 мм и 250-3500 мм)
7. Процесс производства (спекание, сварка, гальваническое покрытие, пайка, вставка)
- 8.saw лезвие внутреннее отверстие (16/20, 22,23, 25,4, 50, 50/60, 60/80, 90/100, 100/120 мм)
- 9.Зав Тип лезвия (сегментный зуб, непрерывный, бандитская пила, ленточная пила, проводная пила, комбинированная пила, дуговая пленка, щелевой пилы)
- 10.Савский тип лезвия: сегментированный, непрерывный обод, сегментированный турбо, Т-образный с защитными зубами, сегментированный турбо с защитой зубов и т. Д.
11. Тип инструмента: Круговое пильное лезвие, бандитская пила, ленточная пила, проволочная пила, мульти-лопастия, лезвия для точек и т. Д.
- 12.Увторяющаяся машина (ручная, пневматическая резка, машина, угловая шлифовальная машина, машина для резки моста, машина для резки ручной резки, машина для резки на рабочем столе, машине для резки инфракрасного резки, мраморная машина, машина резьба дороги)
- 13.Контактные объекты (гранит, мрамор, кварцевый камень, стекло, нефритеры, терраццо, бетон, керамика, керамическая плитка, искусственный камень, песчаник, известняк, микрокристаллический камень, базальт и другие материалы)

Фабричное шоу



Часто задаваемые вопросы

1. Как мы могли бы знать качество, если мы хотим заказать ваши продукты?

Пожалуйста, просто проверьте их очень маленьким порядком, вы будете знать качество. В настоящее время так много людей в мире используют китайские продукты из-за высокого качества и наиболее конкурентоспособных цен. Мы являемся профессиональным производителем по предоставлению алмазных инструментов более 8 лет. В любом случае, подтверждая качество наших продуктов, необходимо будет необходим небольшой пробный заказ для тестирования.

2. Кстати вы предлагаете бесплатные образцы?

Мы не предлагаем бесплатные образцы, согласно нашему многолетнему опыту, мы думаем, что люди получают образцы, платящие, они будут лелеять и ценить больше

того, что они получают. Но мы готовы дать нашим потенциальным клиентам специальную скидку, которую они используют для проведения тестирования. Очень важно дать нам обратную связь, мы ценим это.

3. Ваша компания принимает на заказ?

Конечно, мы принимаем это. В том числе разные Clor, Great и т. Д. Мы также можем пометить ваш собственный и бренд на площадке. Любые новые продукты вы хотите, чтобы мы создали для вас, просто отправьте нам свой рисунок или образец, мы будем производить то же самое. Мы не будем продавать такие продукты другим клиентам, только если мы получим ваше разрешение.

Логистика:

Образец заказ корабля DHL, UPS, FedEx, TNT, EMS и т. Д.

Для доставки массового порядка может быть необязательным с условиями EXWARD, FOB, CNF, CIF по воздуху или на море, основанном на экспедиторе покупателя или нашего



Свяжитесь с нами:

Fujian Nanan *boreway* Machinery Co.,Ltd.

 No.605 Huahui Centre, Shuueou Town 362342 Quanzhou, Fujian, China

 **Тел:** (+86) 595-86990206 /  **Факс:** (+86) 595-86990220

 **Мобильный / WhatsApp / WECHAT:** (+ 86) 18650679939

 **Электронное письмо:** boreway@boreway.com

 **Lyon Chang.**