

## Описание товара:

1. **Отказ Китай бриллиантовый палец бит цена** Обычно были использованы после буровых битов алмазных сердечников, быстрая удаление пыли, алмазного раковины колеса.
2. Обычно установлены на станках с ЧПУ или радиальными рукавами, для шлифования, якоря и слепых отверстий. Центр воды подают дыры в каждом бите.
3. Китай Алмазный палец бит цена, пожалуйста, вертикальное использование и добавление воды при шлифовании, в основном для бокового измельчения.
4. Они идеально подходят для быстрого удаления запаса, а также подтягивания пиловых линий, которые предназначены для вырезания гранита, спроектированного камня и мрамора, счетчики, кухонные вершины и бассейны.

**boreway®**

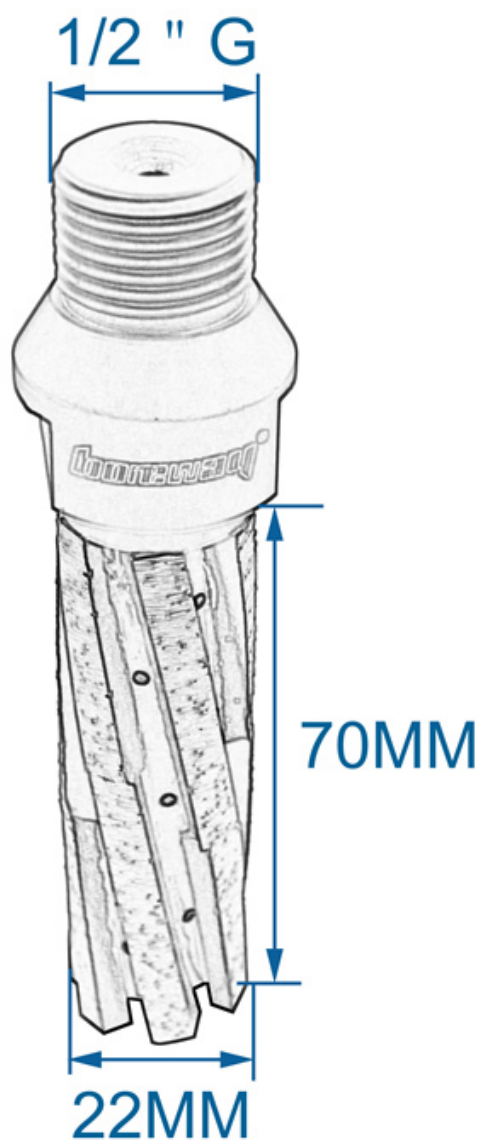

With Strengthened Bottom

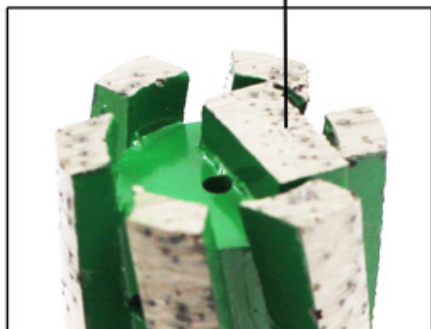

Segment

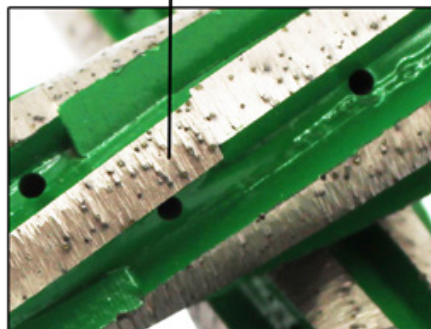

Water Hole

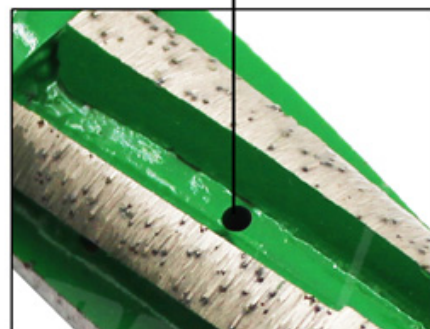

### Характеристики продукта:

Спецификация China Diamond Finger Bit:

Диаметр	Сегмент Длина	Связь
22 мм	70 мм	1/2 "Г.

Диаметр	Дорога (мм)	Сегмент Длина	№ сегмента
20 мм (3/4 ")	1/2 газа (Наружная резьба) M14. 5/8 "-11.	30 мм 40 мм 45 мм 50 мм 60 мм	4-6 шт
25 мм (1 ")			
30 мм (1-1 / 4 ")			
35 мм (1-3 / 8 ")			
40 мм (1-5 / 8 ")			
50 мм (2 ")			
60 мм (2-3 / 8 ")			

Вoreway предлагает различные варианты бита для пальцев Diamond CNC ([Камень ЧПУ Алмазный инструмент для резки](#)) Это позволит вам специально выбрать все эти разные параметры, чтобы найти идеальный бит для производства и скорости вашего магазина.

### Преимущества:

1. Работает мокрые

Бездомный шум и низкий ампер.

3. Устрадавшая скорость и длится дольше.

4. Длина сегмента Miamond: 70 мм

5. Дайменд наружный диаметр: 22 мм

6.Подация: 1/2 Резьба с ЧПУ газа для шишек

7. Специальные размеры доступны по вашим запросам.

## Заявление:

Китай [Алмазный палец бит влажный производитель производитель](#) Сделан специально для гранита, мрамора, кварцита, кварца, спроектированного камня и других натуральных каменных материалов.

Китай Алмазный палец бит цена для машины с ЧПУ.

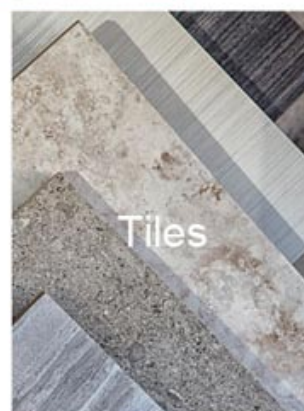
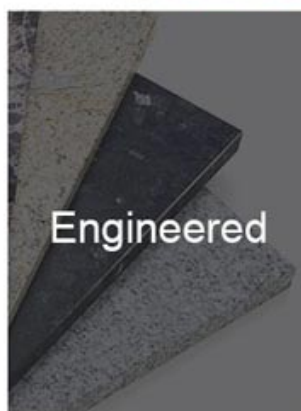
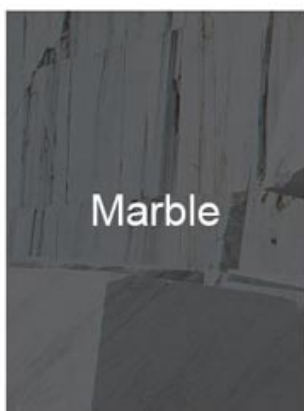



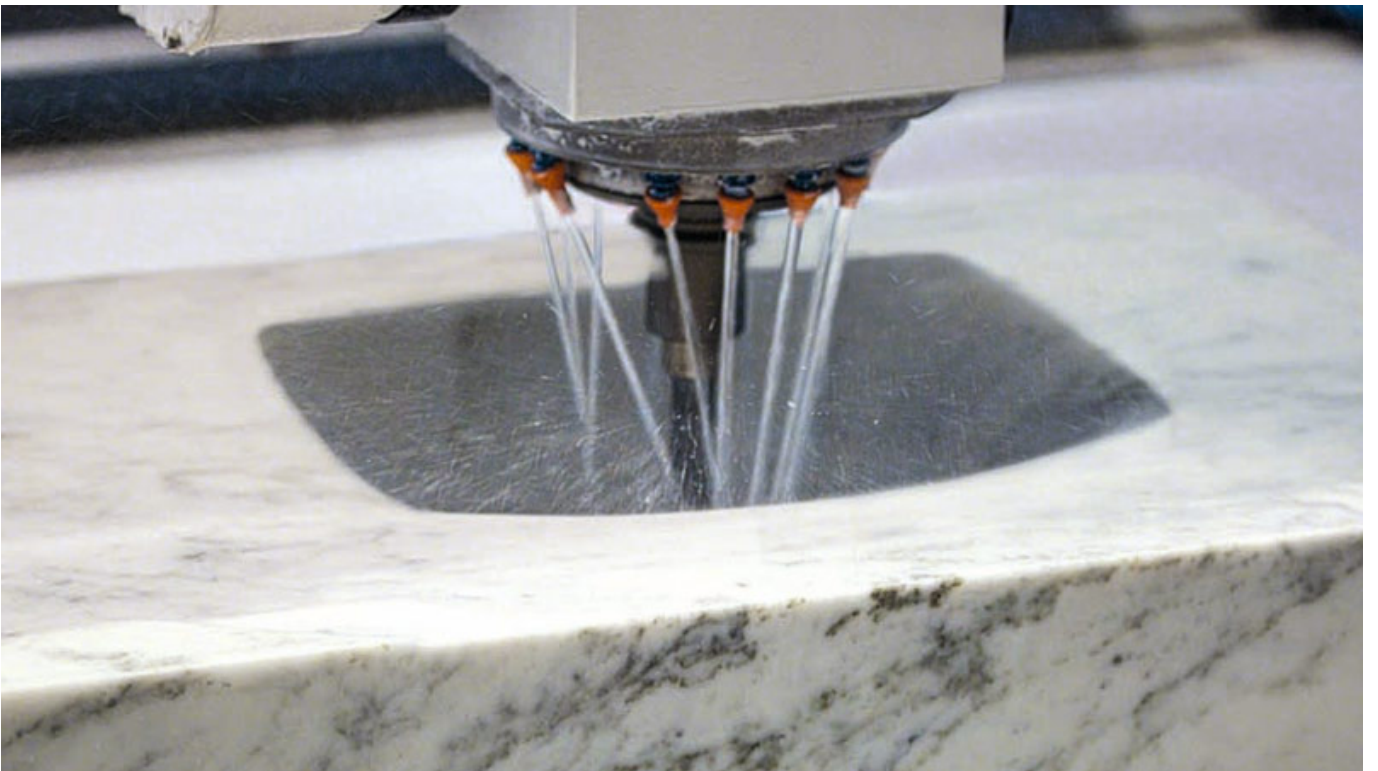

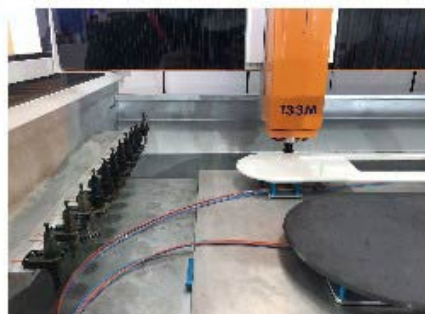
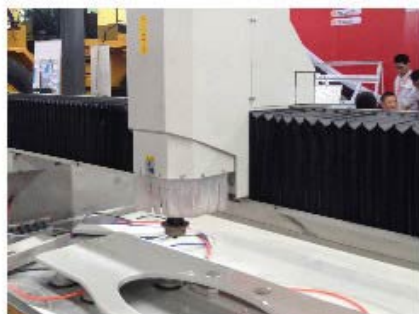
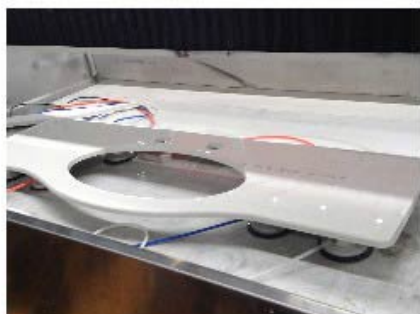

О нас:





### **Наш сервис:**

1. Небольшое количество заказов: Вы можете встретить необходимые вам заказы.
2. Быстрая доставка: мы получаем отличные скидки у экспедиторов.
3. OEM приемлемый: мы можем производить в соответствии с вашими образцами или рисунками.
4. Отличное качество: у нас есть строгая система контроля качества. Имеет хорошую репутацию на рынке.
5. Отличный сервис: мы рассматриваем наших клиентов как Бога с высокой степенью профессионализма и энтузиазмом.

### **Логистика:**

Образец заказ корабля DHL, UPS, FedEx, TNT, EMS и т. Д.

Для доставки массового порядка может быть необязательным с условиями EXWARD, FOB, CNF, CIF по воздуху или на море, основанном на экспедиторе покупателя или нашего



- For sample or small orders, products could be sent by express, TNT, DHL, UPS, FedEx, EMS etc.
- For large orders, shipping by sea or air is recommended. By our long-term cooperate agent or your appointed forward.
- By sea, port of loading: Shanghai, Ningbo, Xiamen, Qingdao etc.



## ЧАСТО ЗАДАВАЕМЫЕ ВОПРОСЫ:

### 1. Как мы могли бы знать качество, если мы хотим заказать ваши продукты?

Пожалуйста, просто проверьте их очень маленьким порядком, вы будете знать качество. В настоящее время так много людей в мире используют китайские продукты из-за высокого качества и наиболее конкурентоспособных цен. Мы являемся профессиональным производителем по предоставлению алмазных инструментов более 8 лет. В любом случае, подтверждая качество наших продуктов, необходимо будет необходим небольшой пробный заказ для тестирования.

### 2. Кстати вы предлагаете бесплатные образцы?

Мы не предлагаем бесплатные образцы, согласно нашему многолетнему опыту, мы думаем, что люди получают образцы, платящие, они будут лелеять и ценить больше того, что они получают. Но мы готовы дать нашим потенциальным клиентам специальную скидку, которую они используются для проведения тестирования. Очень важно дать нам обратную связь, мы ценим это.

### 3. Ваша компания принимает на заказ?

Конечно, мы принимаем это. В том числе разные Clog, Great и т. Д. Мы также можем пометить ваш собственный и бренд на площадке. Любые новые продукты вы хотите, чтобы мы создали для вас, просто отправьте нам свой рисунок или образец, мы будем производить то же самое. Мы не будем продавать такие продукты другим клиентам, только если мы получим ваше разрешение.



## Пожалуйста, обрати внимание:

1. Пожалуйста, предоставьте товар перед покупкой.
2. Пожалуйста, укажите номер модели перед покупкой.
3. Другие спецификации могут быть настроены в соответствии с требованиями.

## Связаться с нами:

Fujian Nanan **boreway** Machinery Co.,Ltd.



No.605 Huahui Centre, Shuueou Town 362342 Quanzhou, Fujian, China



**Тел:** (+86) 595-86990206 /  **Факс:** (+86) 595-86990220



**Мобильный / WhatsApp / WECHAT:** (+ 86) 18650679939



**Электронное письмо:** [boreway@boreway.com](mailto:boreway@boreway.com)



**Lyon Chang.**