

## Описания:

**вогешац®**



### **Вогешац 230мм Горячий пресс с турбонаддувом Круглый алмаз Фарфор Мрамор Гранит Камень Бетон Режущий диск**

**230-миллиметровый диск горячего прессования Turbo Rim** является особенно стабильным и зрелым алмазным пильным полотном, особенно подходящим для резки керамики, фарфора, керамической плитки, гранита, керамики, твердых плиток и других камней.

1. Метод резки: Мокрая резка, Сухая резка.
  2. Быстрая резка и длительный срок службы и стабильная производительность.
  3. Рабочая безопасная, тихая и точная. Сокращение резки и рабочего времени.
- Диск с турбонаддувом горячего отжима 4,230 мм может значительно снизить трение при резке, сэкономить энергию, улучшить плоскостность плиты.

### **Характерная черта:**

#### **230-миллиметровый диск горячего прессования Turbo Rim**

1. мокрой и сухой резки
2. Горячее отжимное лезвие обеспечивает долгую жизнь Professional качества, очень быстрая резка
3. Несколько отверстий помогают уменьшить вес и охлаждение стального сердечника и снизить уровень шума при резке.

**Our factory** use original high grade diamond



pk

**Other factory** mix second diamond selected from waste segment



**Our blade** cutting effect



pk

**Other supplier** blade cutting effect

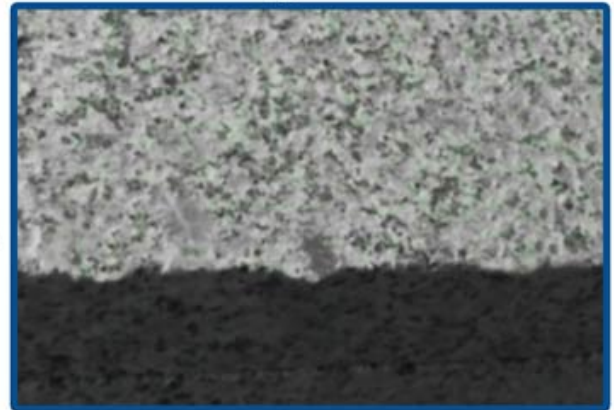

### Спецификация:

Ниже приведены нормальные характеристики **230-миллиметровый диск горячего прессования с турбонаддувом:**

|

Вышеприведенные спецификации приведены только для справки, другие спецификации могут быть доступны по требованию заказчика.

[Сопутствующие товары:](#)

### **230-миллиметровый диск горячего прессования Turbo Rim**

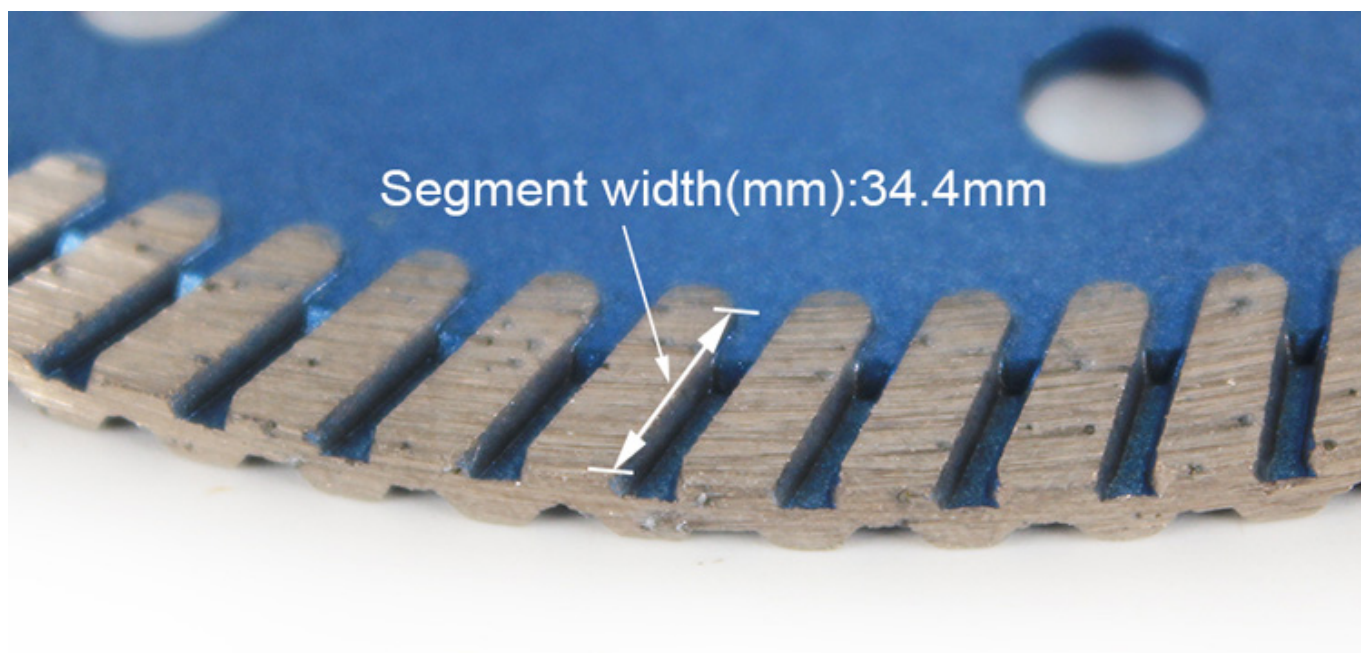



Segment Thickness(mm)

Narrow Tooth Continuous Turbo Rim

150  
S

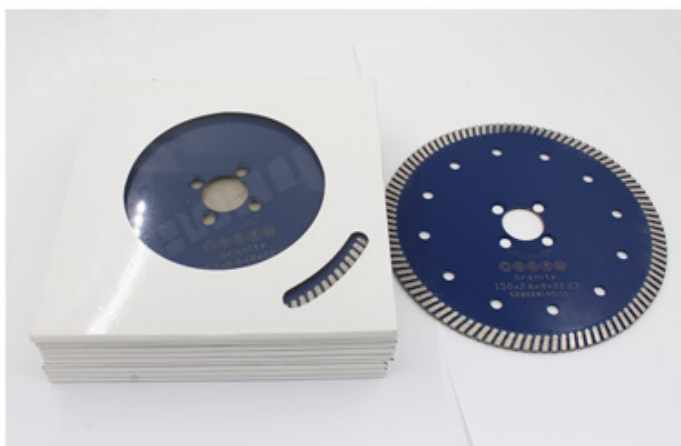
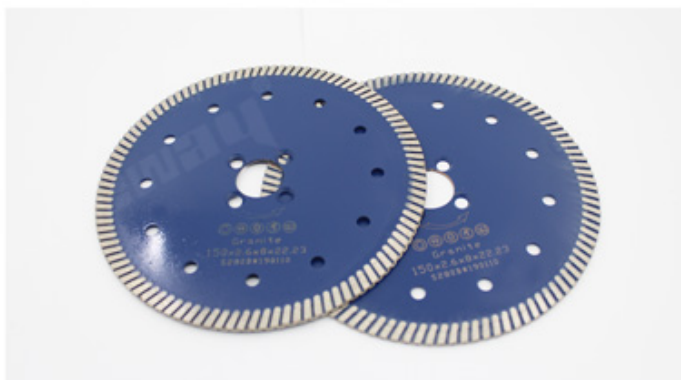
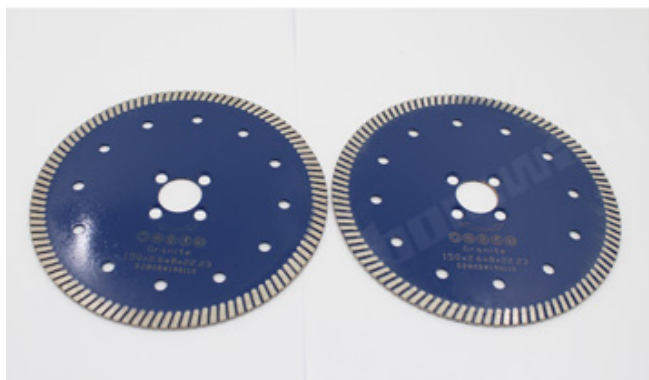

Внимание при использовании:

1. Перед установкой пильного полотна следует удалить загрязнения, прилипшие между пильным полотном и фланцем.  
при установке пильного полотна отмеченное направление должно соответствовать вращающемуся направлению электроинструмента, а фланец должен быть закреплен гаечным ключом, прикрепленным к электроинструменту.
2. Не используйте пилы, которые были деформированы из-за давления разбившегося.
3. При работе оператор должен носить защитный шлем, защитную обувь и защитные очки, защитную перчатку, а также, при необходимости, оператор должен использовать беруши, маску и т. Д.
4. Электроинструменты должны иметь защитную крышку.

#### Приложения:

**230-миллиметровый диск горячего прессования Turbo Rim** подходит для видов гранита, камня, известняка, песчаника, базальта, натурального камня, лавового камня и т. д.

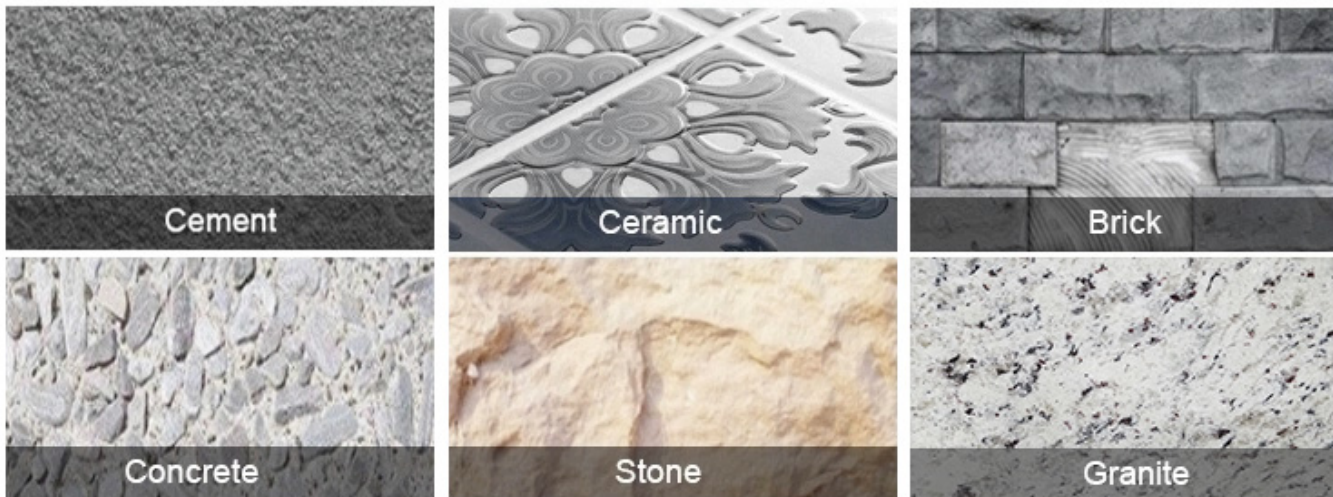

## Применение машины:

**Горячее спекание, сухое или влажное использование!**

**230-миллиметровый диск горячего прессования Turbo Rim** использование за угловая шлифовальная машина, циркулярная пила, каменная пила, настольная пила



Electric circular saw



Angle Grinder



Multi-function cutting machine

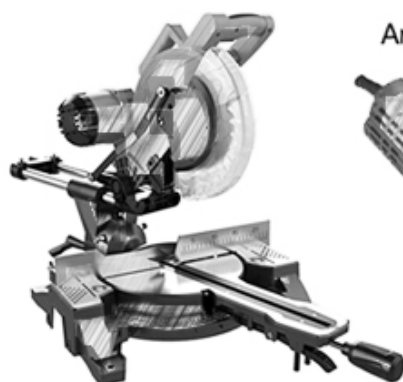

Road cutting machine



## Сопутствующие товары:



Boreway Machinery Co., Ltd.  
www.diamondtools.top  
www.boreway.com



Boreway Machinery Co., Ltd.  
www.fordiamondtools.com  
www.diamondtools.top

[D350 \\* 3,2 \\* 20 \\* 40 мм Режущая пила](#) [350-мм бесшумный алмазный пильный диск](#)

**О нас:**



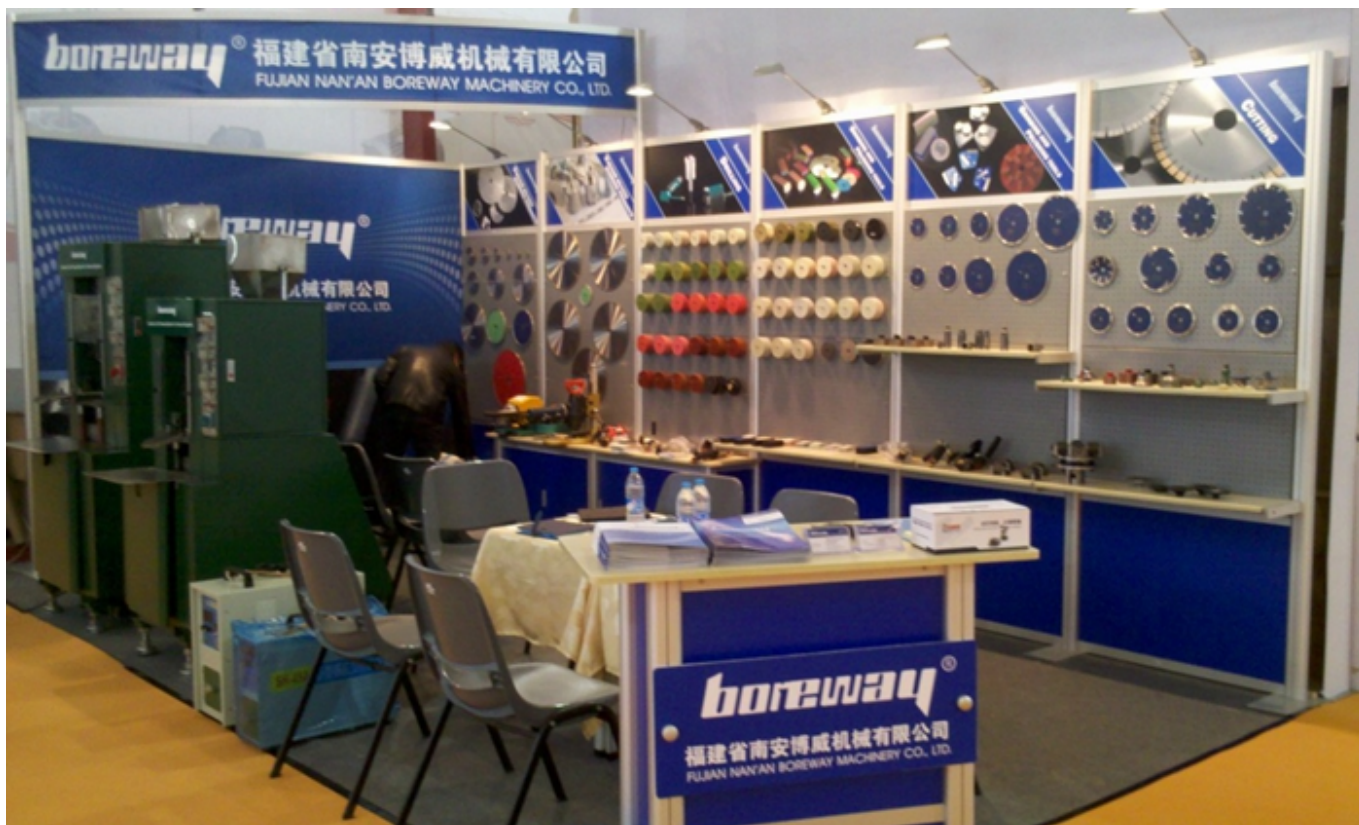

### **Упаковка & Доставка:**

PS:

1. Инструменты упаковки в картонные коробки
2. По воздуху / морю для партии товаров, аэропорт / порт получения
3. Меньше, чем 45 кг, как правило, доставка экспресс (от двери до двери)
4. Когда инструменты в больших количествах, они упаковывают в деревянные ящики





## Наш сервис:

1. Низкое количество заказа: он может удовлетворить тестовый заказ вам нужно.
2. Быстрая доставка: мы получаем большие скидки от экспедиторов.
3. OEM приемлемо: мы можем изготовить по вашим образцам или чертежам.
4. Хорошее качество: у нас есть строгая система контроля качества. Имеет хорошую репутацию на рынке.
5. Хороший сервис: мы считаем наших клиентов Богом с высоким уровнем профессионализма и энтузиазма.

## ЧАСТО ЗАДАВАЕМЫЕ ВОПРОСЫ:

### **1. Если мы хотим заказать ваш продукт, как мы узнаем ваше качество?**

Вы можете проверить с небольшим заказом, и тогда вы будете знать качество. В настоящее время многие люди в мире используют китайские продукты из-за их высокого качества и высокой стоимости. Мы являемся профессиональным производителем алмазного инструмента с более чем 8-летним опытом производства.

### **2. Можете ли вы предоставить образцы бесплатно?**

Мы не предоставляем бесплатные образцы. Основываясь на многолетнем опыте, мы считаем, что клиенты будут хотеть их из-за их надежного качества. Приобретая образцы, мы будем дорожить и ценить их и заставлять их получать больше. Мы готовы

предложить нашим потенциальным клиентам специальную скидку на образцы. Очень важно, чтобы вы дали нам обратную связь, и мы это оценим.

### **3. Ваша компания принимает настройки?**

Конечно, мы принимаем настройки. Включая различные цвета, режущие предметы и т. Д. Мы также можем пометить свой собственный лейбл и бренд компании. Если вы хотите, чтобы мы делали для вас какие-либо новые продукты, просто отправьте их нам. Будь то чертежи или образцы, у нас есть возможность производить одинаковые продукты. Мы не будем продавать эти продукты другим, только клиенты могут получить разрешение.

#### **Пожалуйста, обратите внимание:**

Для пайки используйте высокочастотный аппарат Silver Welded вместо Fire, время сварки составляет всего несколько секунд, в противном случае алмаз внутри сегментов, вероятно, будет поврежден высокой температурой, тогда производительность резки будет снижена!

#### **Связаться с нами:**

**Fujian Nanan *boreway* Machinery Co.,Ltd.**



№ 605 Huahui Center, Shuitou Town 362342 Quanzhou, Fujian, China



**TEL:** (+86) 595-86990206 /  **Факс:** (+86) 595-86990220



**Мобильный / WhatsApp / Wechat:** (+ 86) 18650679939



**Электронное письмо:** [boreway@boreway.com](mailto:boreway@boreway.com)



**Лион Чанг**