

Вогейу 1шт 230мм 9-дюймовый турбо-алмазный фарфоровый камень для резки  
бетонного диска Круглый диск

Описание:

**вогейу**®

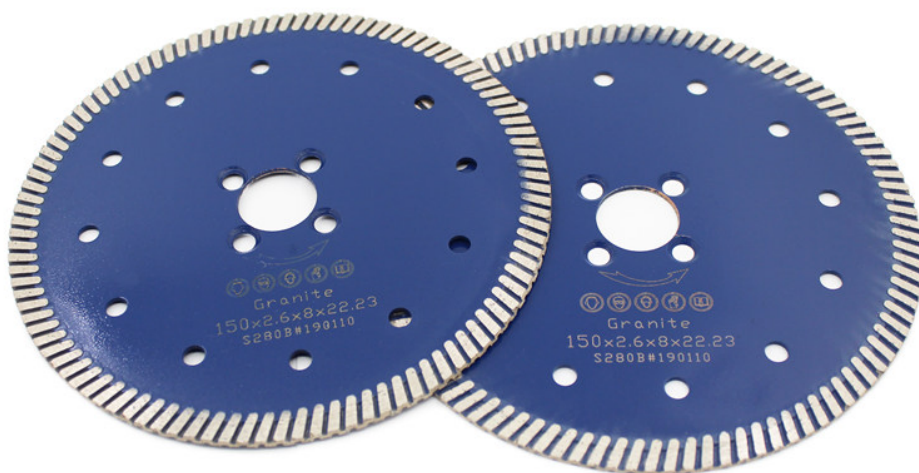

**9-дюймовый Turbo Diamond Круглый диск для резки фарфора** является особенно стабильным и зрелым алмазным пильным полотном, особенно подходящим для резки керамики, фарфора, керамической плитки, гранита, керамики, твердых плиток и других камней.

Фабрика = Контроль качества = Конкуренентоспособная цена = Собственная технология = OEM

1. Горячее прессование лезвия обеспечивают длительный срок службы.

2. Профессиональная квалификация, очень быстрая резка.

**3.9-дюймовый Turbo Diamond Круглый диск для резки фарфора** Можно влажной и сухой резки, без стружки.

## Характерная черта:

### 9-дюймовый Turbo Diamond Круглый диск для резки фарфора

1. Эффективен при резке гранитно-мраморных бетонных блоков
2. Горячее отжимное лезвие обеспечивает долгую жизнь Professional качества, очень быстрая резка
3. Данный гранитный алмазный отрезной диск характеризуется быстрой резкой и отсутствием сколов.

**Our factory** use original high grade diamond



pk

**Other factory** mix second diamond selected from waste segment



**Our blade** cutting effect



pk

**Other supplier** blade cutting effect

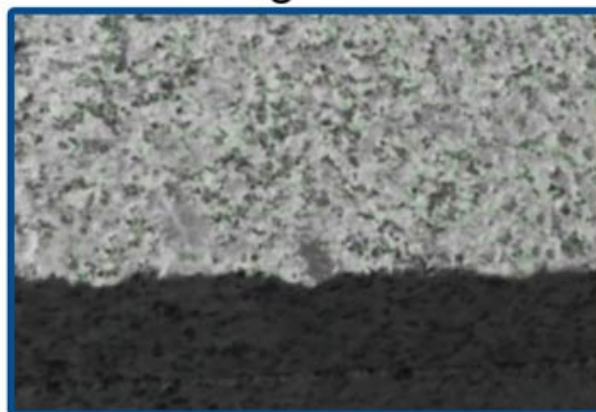

## Спецификация:

Ниже приведены нормальные характеристики **Круглый диск для резки фарфора 9 дюймов Turbo Diamond:**

Вышеприведенные спецификации приведены только для справки, другие спецификации могут быть доступны по требованию заказчика.

[Сопутствующие товары:](#)

### **9-дюймовый Turbo Diamond Круглый диск для резки фарфора**

Внимание при использовании:

1. Электроинструменты должны иметь защитную крышку.
2. Не используйте пилы, которые были деформированы из-за давления разбившегося.
3. При работе оператор должен носить защитный шлем, защитную обувь и защитные очки, защитную перчатку, а также, при необходимости, оператор должен использовать беруши, маску и т. Д.
4. Перед установкой пильного полотна необходимо удалить загрязнения, прилипшие между пильным полотном и фланцем. при установке пильного полотна отмеченное направление должно соответствовать вращающемуся направлению электроинструмента, а фланец должен быть закреплен гаечным ключом, прикрепленным к электроинструменту.

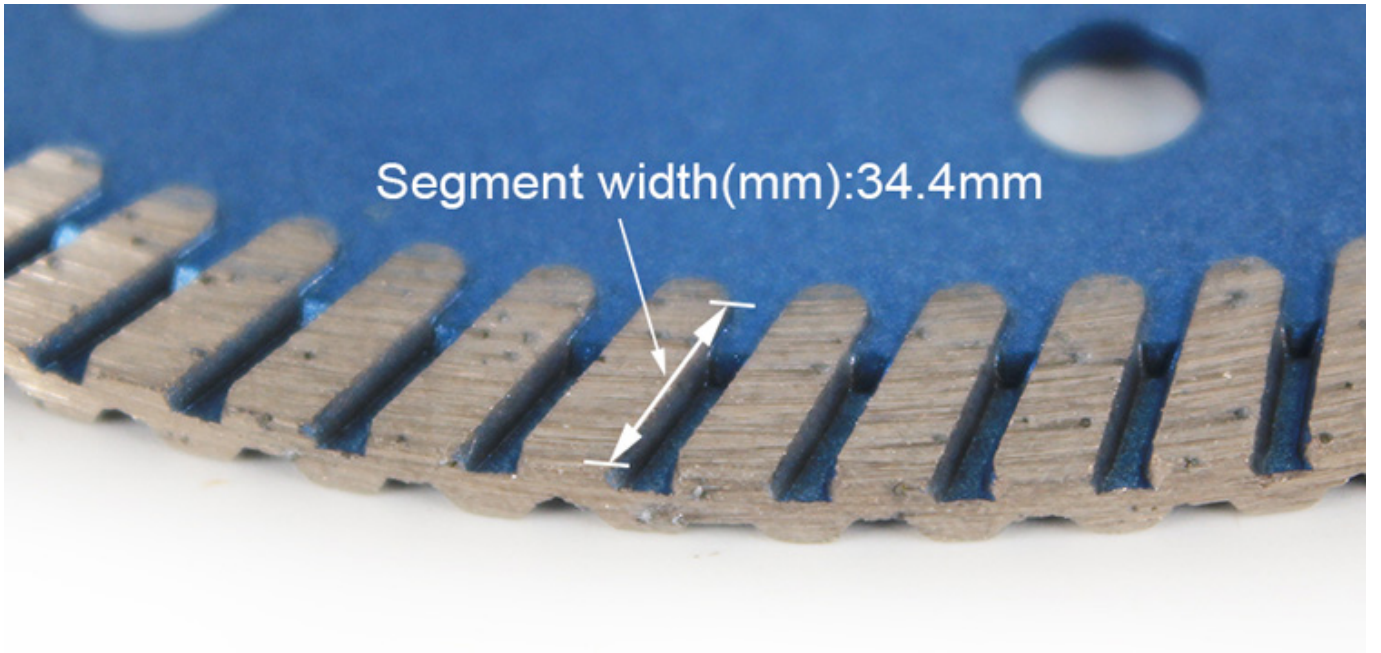

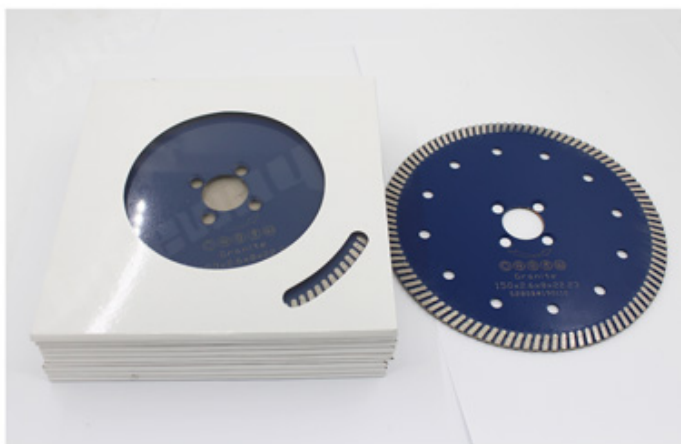
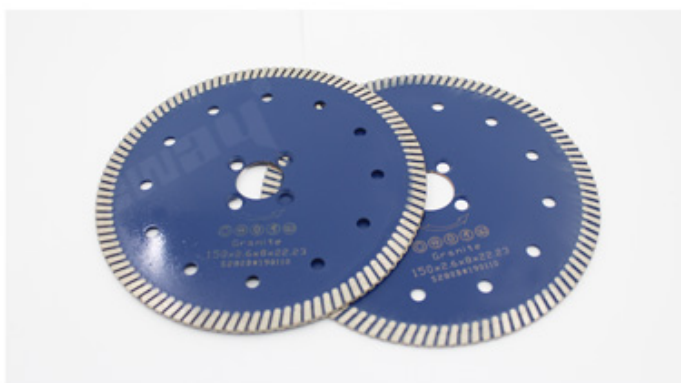

### Приложения:

**9-дюймовый Turbo Diamond Круглый диск для резки фарфора** подходит для видов гранита, камня, известняка, песчаника, базальта, натурального камня, лавового камня и т. д.

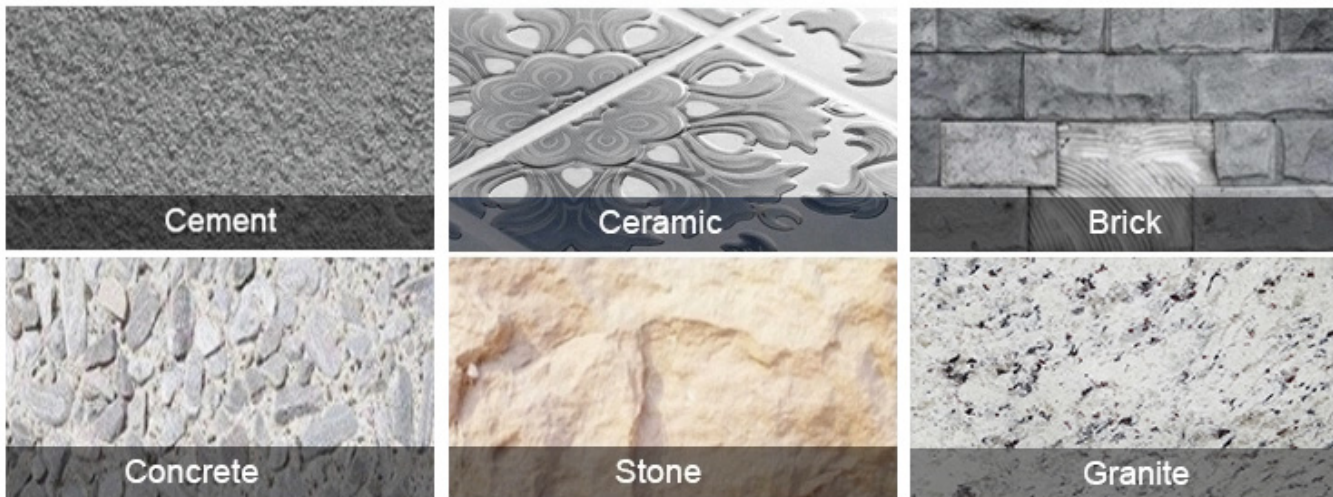

### Применение машины:

**Горячее спекание, сухое или влажное использование!**

**9-дюймовый Turbo Diamond Круглый диск для резки фарфора** использование за угловая шлифовальная машина, циркулярная пила, каменная пила, настольная пила



Electric circular saw



Angle Grinder



Multi-function cutting machine

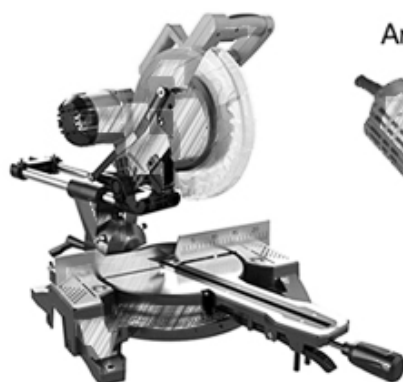

Road cutting machine



### Сопутствующие товары:



Boreway Machinery Co.,Ltd  
www.fordiamondtools.com  
www.diamondtools.top

[Сегмент алмазной кромки для резки каменной плиты в форме веера](#)

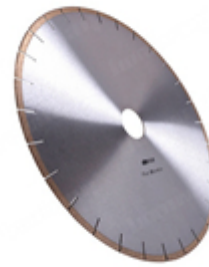

Boreway Machinery Co.,Ltd  
www.fordiamondtools.com  
www.diamondtools.top

[350-мм бесшумный алмазный пильный диск](#)

**О нас:**





### **Упаковка & Доставка:**

PS:

1. Инструменты упаковки в картонные коробки
2. По воздуху / морю для партии товаров, аэропорт / порт получения
3. Меньше, чем 45 кг, как правило, доставка экспресс (от двери до двери)
4. Когда инструменты в больших количествах, они упаковывают в деревянные ящики





## Наш сервис:

1. Низкое количество заказа: он может удовлетворить тестовый заказ вам нужно.
2. Быстрая доставка: мы получаем большие скидки от экспедиторов.
3. OEM приемлемо: мы можем изготовить по вашим образцам или чертежам.
4. Хорошее качество: у нас есть строгая система контроля качества. Имеет хорошую репутацию на рынке.
5. Хороший сервис: мы считаем наших клиентов Богом с высоким уровнем профессионализма и энтузиазма.

## ЧАСТО ЗАДАВАЕМЫЕ ВОПРОСЫ:

### **1. Если мы хотим заказать ваш продукт, как мы узнаем ваше качество?**

Вы можете проверить с небольшим заказом, и тогда вы будете знать качество. В настоящее время многие люди в мире используют китайские продукты из-за их высокого качества и высокой стоимости. Мы являемся профессиональным производителем алмазного инструмента с более чем 8-летним опытом производства.

### **2. Можете ли вы предоставить образцы бесплатно?**

Мы не предоставляем бесплатные образцы. Основываясь на многолетнем опыте, мы считаем, что клиенты будут хотеть их из-за их надежного качества. Приобретая образцы, мы будем дорожить и ценить их и заставлять их получать больше. Мы готовы

предложить нашим потенциальным клиентам специальную скидку на образцы. Очень важно, чтобы вы дали нам обратную связь, и мы это оценим.

### **3. Ваша компания принимает настройки?**

Конечно, мы принимаем настройки. Включая различные цвета, режущие предметы и т. Д. Мы также можем пометить свой собственный лейбл и бренд компании. Если вы хотите, чтобы мы делали для вас какие-либо новые продукты, просто отправьте их нам. Будь то чертежи или образцы, у нас есть возможность производить одинаковые продукты. Мы не будем продавать эти продукты другим, только клиенты могут получить разрешение.

#### **Пожалуйста, обратите внимание:**

Для пайки используйте высокочастотный аппарат Silver Welded вместо Fire, время сварки составляет всего несколько секунд, в противном случае алмаз внутри сегментов, вероятно, будет поврежден высокой температурой, тогда производительность резки будет снижена!

#### **Связаться с нами:**

**Fujian Nanan *boreway* Machinery Co.,Ltd.**

 № 605 Huahui Center, Shuitou Town 362342 Quanzhou, Fujian, China

 **TEL:** (+86) 595-86990206 /  **Факс:** (+86) 595-86990220

 **Мобильный / WhatsApp / Wechat:** (+ 86) 18650679939

 **Электронное письмо:** [boreway@boreway.com](mailto:boreway@boreway.com)

 **Лион Чанг**