

Диск лезвия алмазной пилы фарфора 125mm гранит для резать мраморную плитку спроектированный камень диск Multi отверстия

Преимущество:

Фабрика = Контроль качества = Конкурентоспособная цена = Собственная технология = OEM

1. Метод резки: Мокрая резка, Сухая резка.
2. Быстрая резка и длительный срок службы, стабильная производительность.
3. **125 мм гранитный фарфоровый пильный диск** может значительно уменьшить трение при резании, улучшить плоскостность плиты, сэкономить энергию.

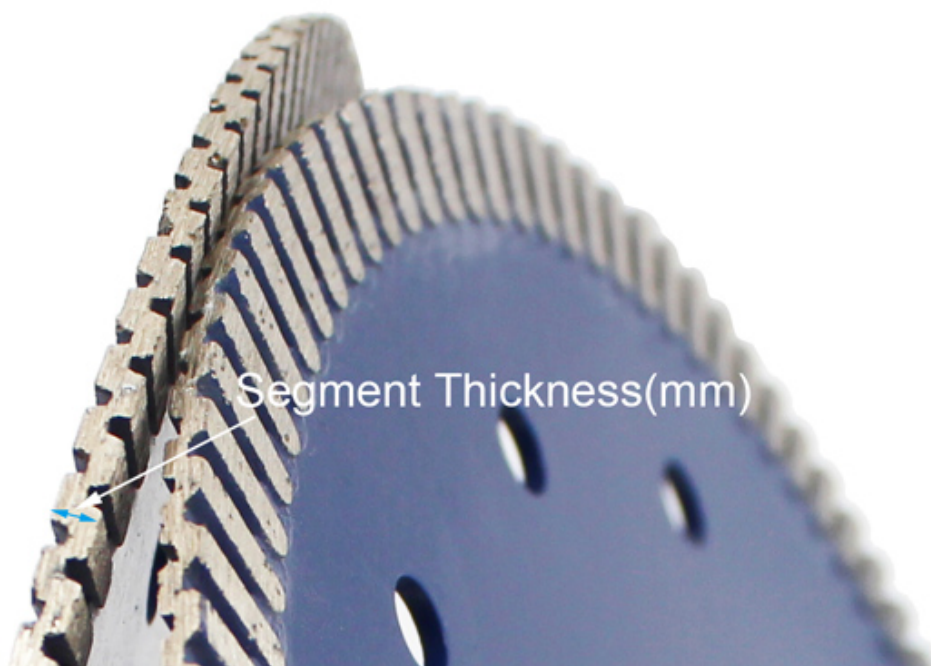
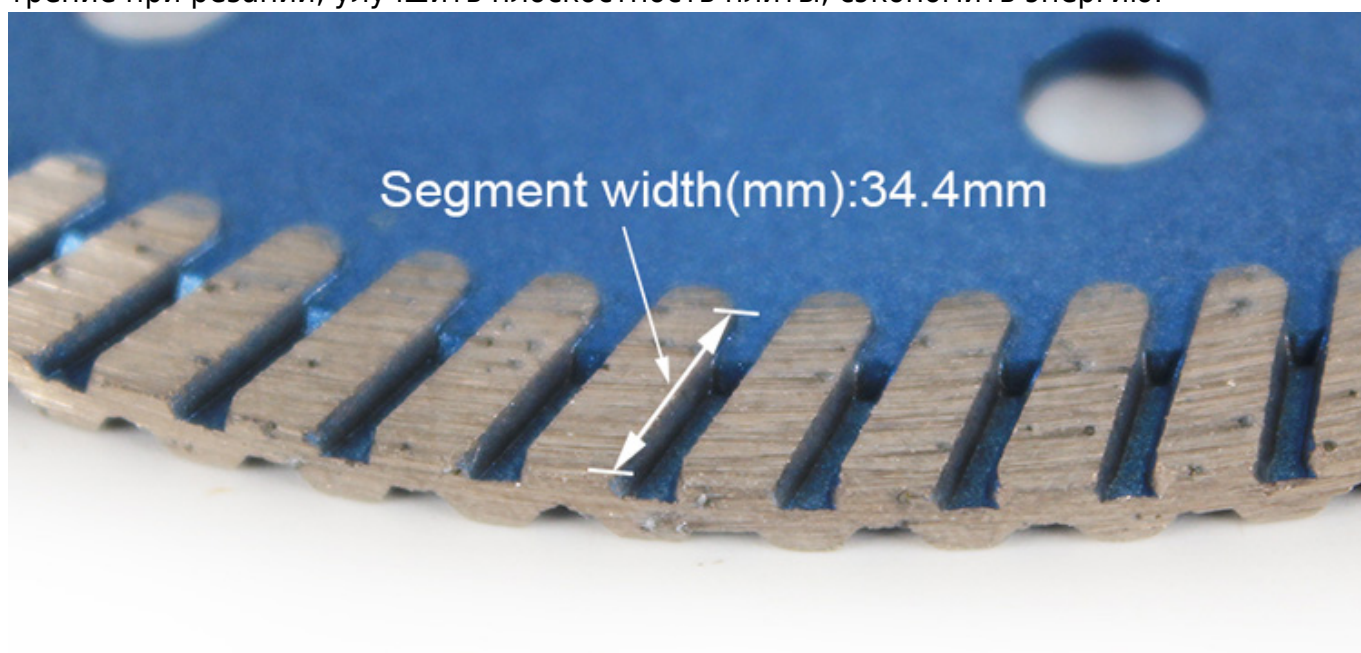



Описание:

125 мм гранитный фарфоровый пильный диск является особенно стабильным и зрелым алмазным пильным полотном, особенно подходящим для резки керамики, фарфора, керамической плитки, гранита, керамики, твердых плиток и других камней.

Характерная черта:

125 мм гранитный фарфоровый пильный диск

1, спеченные лезвия горячего прессования обеспечивают долгий срок службы, которые могут резать несколько материалов

2, ультратонкий (1, 2 мм на режущей кромке) для быстрой резки и удаления отходов
Твердый материал, гранит мраморная плитка керамический кирпич и т. Д.

3, новый дизайн сегмента турбо обода сетки, сетка

4. Высокое качество промышленного алмазного зерна было использовано в сегменте

Our factory use original high grade diamond



pk

Other factory mix second diamond selected from waste segment



Our blade cutting effect



pk

Other supplier blade cutting effect

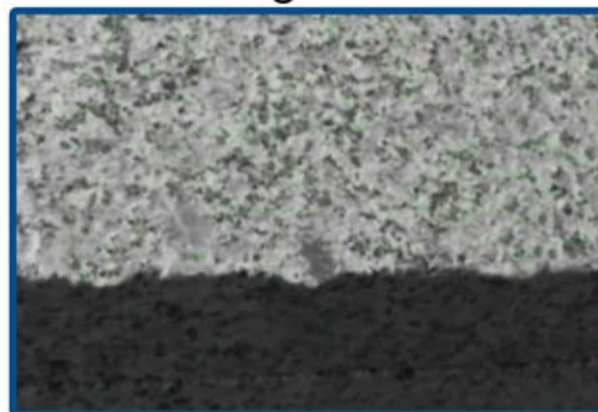

Спецификация:

Ниже приведены нормальные характеристики **125 мм гранитный фарфоровый пильный диск:**

|

Вышеприведенные спецификации приведены только для справки, другие спецификации могут быть доступны по требованию заказчика.

Внимание при использовании:

1. Перед установкой пильного полотна необходимо удалить загрязнения, прилипшие между пильным полотном и фланцем.
при установке пильного полотна отмеченное направление должно соответствовать вращающемуся направлению электроинструмента, а фланец должен быть закреплен гаечным ключом, прикрепленным к электроинструменту.
2. Не используйте пилы, которые были деформированы из-за того, что были нажаты или разбиты.
3. При работе оператор должен носить защитный шлем, защитную обувь и защитные очки, защитную перчатку, а также, при необходимости, оператор должен использовать беруши, маску и т. Д.
4. Электроинструменты должны иметь защитную крышку.

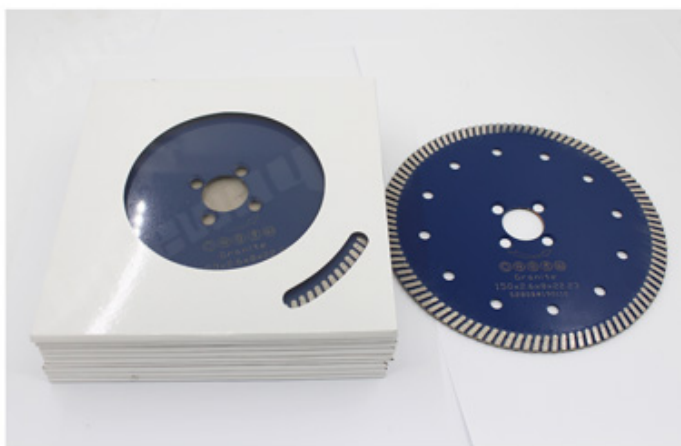
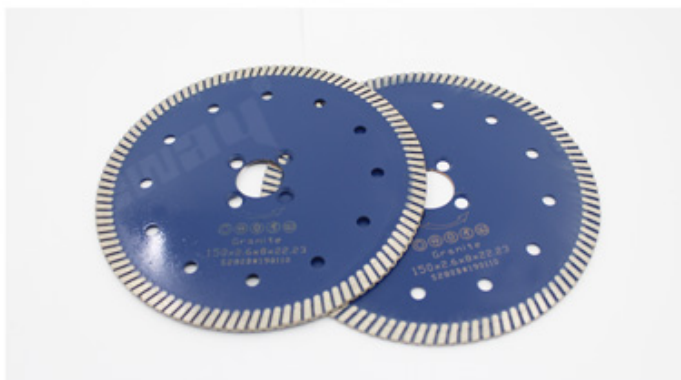

Приложения:

125 мм гранитный фарфоровый пильный диск подходит для видов гранита, камня, известняка, песчаника, базальта, натурального камня, лавового камня и т. д.

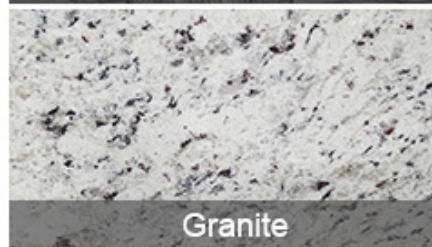
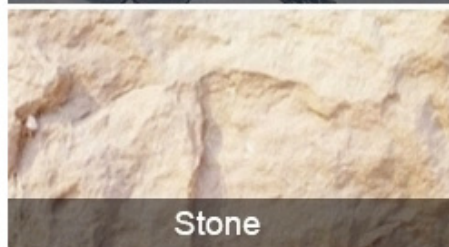
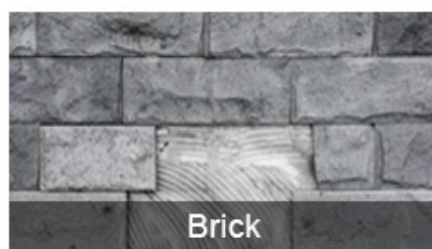
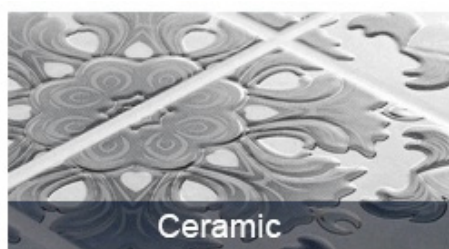
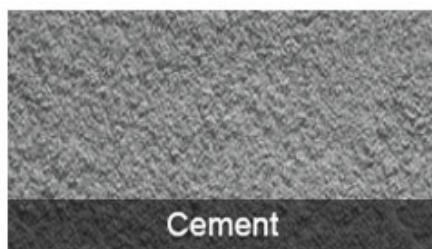

Применение машины:

Горячее спекание, сухое или влажное использование!

125 мм гранитный фарфоровый пильный диск использование за угловая шлифовальная машина, циркулярная пила, каменная пила, настольная пила



Electric circular saw

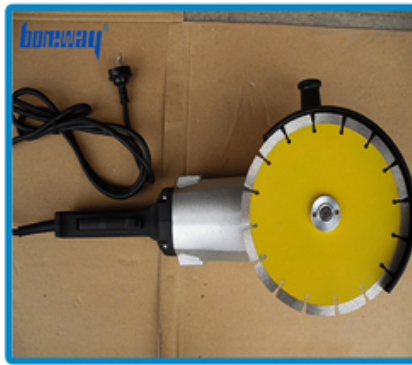

Angle Grinder



Road cutting machine



Multi-function cutting machine

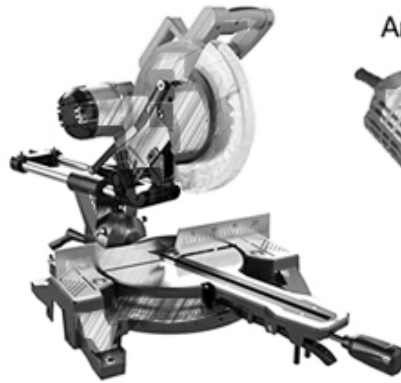

Сопутствующие товары:

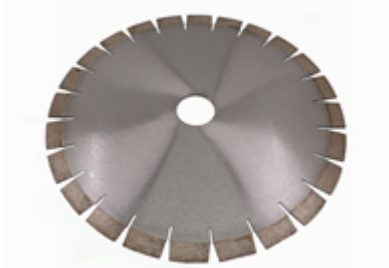

Boreway Machinery Co., Ltd.
www.diamondtools.top
www.boreway.com

[D350 * 3,2 * 20 * 40 мм * 50/60 мм Режущая пила](#)



Boreway Machinery Co., Ltd.
www.fordiamondtools.com
www.diamondtools.top

[300 мм стабильное качество W форма](#)

О нас:





Упаковка & Доставка:

PS:

1. Инструменты упаковки в картонные коробки
2. По воздуху / морю для партии товаров, аэропорт / порт получения
3. Меньше, чем 45 кг, как правило, доставка экспресс (от двери до двери)
4. Когда инструменты в больших количествах, они упаковывают в деревянные ящики



Наш сервис:

1. Низкое количество заказа: он может удовлетворить тестовый заказ вам нужно.
2. Быстрая доставка: мы получаем большие скидки от экспедиторов.
3. OEM приемлемо: мы можем изготовить по вашим образцам или чертежам.
4. Хорошее качество: у нас есть строгая система контроля качества. Имеет хорошую репутацию на рынке.
5. Хороший сервис: мы считаем наших клиентов Богом с высоким уровнем профессионализма и энтузиазма.

ЧАСТО ЗАДАВАЕМЫЕ ВОПРОСЫ:

1. Если мы хотим заказать ваш продукт, как мы узнаем ваше качество?

Вы можете проверить с небольшим заказом, и тогда вы будете знать качество. В настоящее время многие люди в мире используют китайские продукты из-за их высокого качества и высокой стоимости. Мы являемся профессиональным производителем алмазного инструмента с более чем 8-летним опытом производства.

2. Можете ли вы предоставить образцы бесплатно?

Мы не предоставляем бесплатные образцы. Основываясь на многолетнем опыте, мы считаем, что клиенты будут хотеть их из-за их надежного качества. Приобретая образцы, мы будем дорожить и ценить их и заставлять их получать больше. Мы готовы

предложить нашим потенциальным клиентам специальную скидку на образцы. Очень важно, чтобы вы дали нам обратную связь, и мы это оценим.

3. Ваша компания принимает настройки?

Конечно, мы принимаем настройки. Включая различные цвета, режущие предметы и т. Д. Мы также можем пометить свой собственный лейбл и бренд компании. Если вы хотите, чтобы мы делали для вас какие-либо новые продукты, просто отправьте их нам. Будь то чертежи или образцы, у нас есть возможность производить одинаковые продукты. Мы не будем продавать эти продукты другим, только клиенты могут получить разрешение.

Пожалуйста, обратите внимание:

Для пайки используйте высокочастотную машину Silver Welded вместо Fire, время сварки составляет всего несколько секунд, в противном случае алмаз внутри сегментов, вероятно, будет поврежден высокой температурой, тогда производительность резки будет снижена!

Связаться с нами:

Fujian Nanan *boreway* Machinery Co.,Ltd.

 № 605 Huahui Center, Shuitou Town 362342 Quanzhou, Fujian, China

 **TEL:** (+86) 595-86990206 /  **Факс:** (+86) 595-86990220

 **Мобильный / WhatsApp / Wechat:** (+ 86) 18650679939

 **Электронное письмо:** boreway@boreway.com

 **Лион Чанг**