

Disco eliminado seco da roda da borda popular do turbocompressor da porcelana para a alvenaria de pedra do concreto da telha

**Vantagem:**

**1 Disco de corte a seco de aro turbo de porcelana popular** ótima adaptabilidade.

Método 2.Cutting: Corte molhado, corte seco.

Corte 3.Fast & vida longa & desempenho estável.

4.Working seguro, silencioso e preciso. Reduzindo o tempo de corte e trabalho.

5)Creduzza muito o atrito de corte, melhore o nivelamento da laje, economize energia.

Fábrica = Controle de qualidade = Preço competitivo = Tecnologia própria = OEM

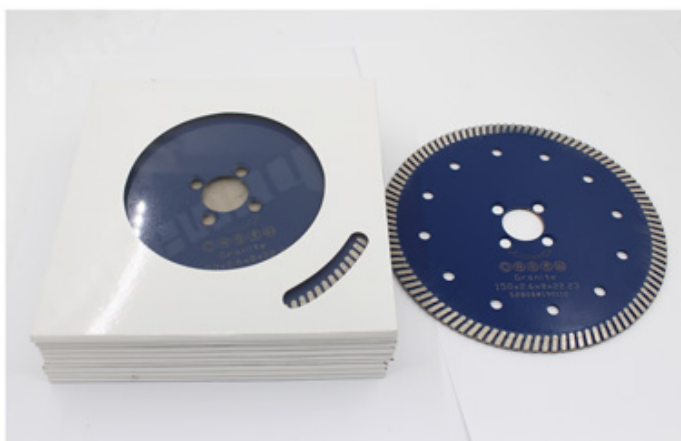
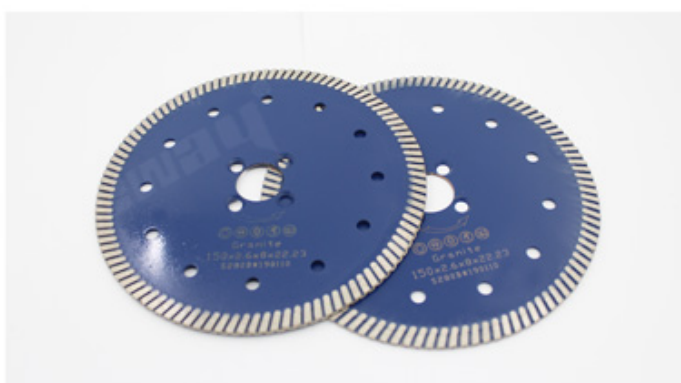

**Descrição:**

**Disco de corte a seco de aro turbo de porcelana popular** é uma lâmina de serra de diamante particularmente estável e madura, especialmente adequada para o corte de cerâmica, porcelana, ladrilhos vitrificados, granito, grés, ladrilhos duros e outras pedras.



22.23MM



Narrow Teeth  
Turbo Saw Blade

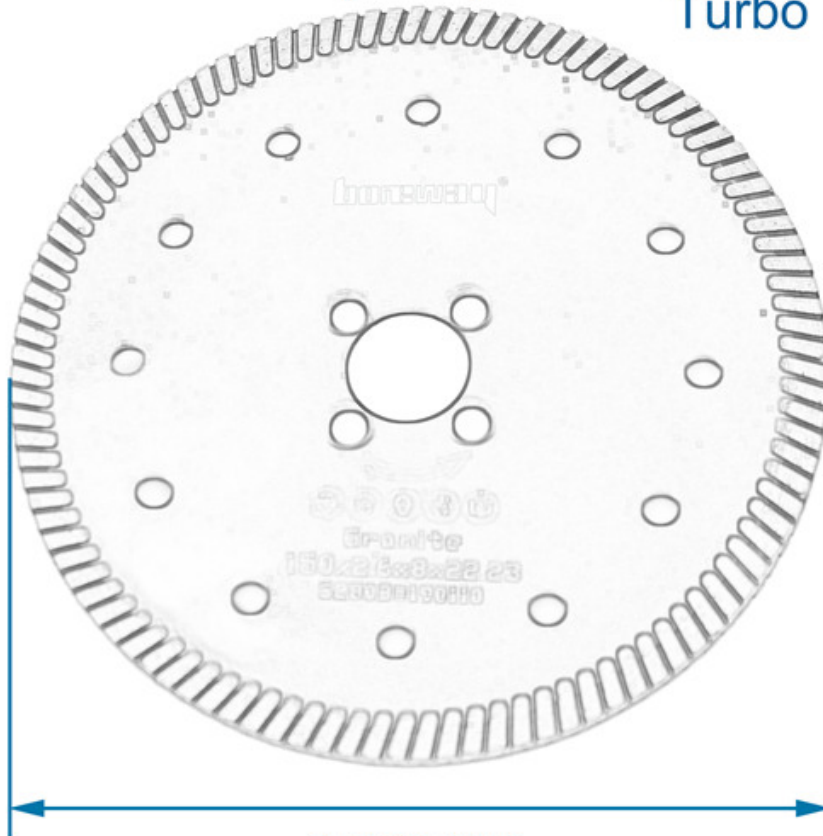

150MM

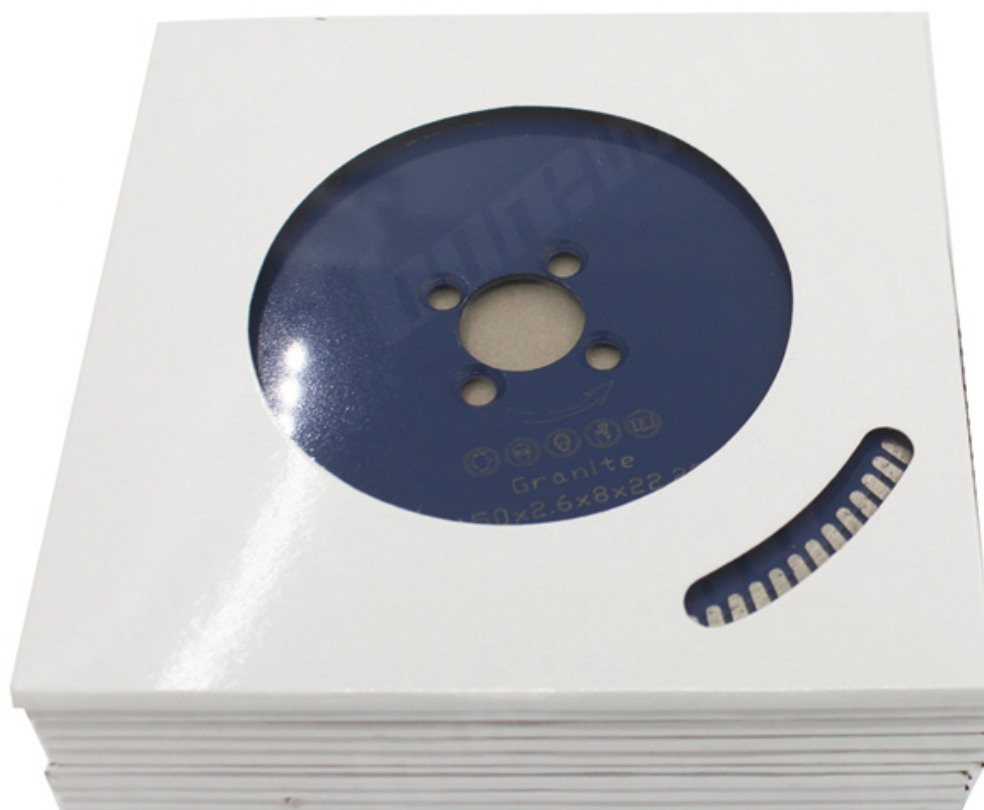

**Característica:**

**Disco de corte a seco de aro turbo de porcelana popular**

1. Longa vida útil e desempenho superior

Desempenho 2. Excellent no material de construção duro, concreto reforçado, pedra de tijolo, corte liso na telha da variedade, alvenaria e pedra.

**Our factory** use original high grade diamond



pk

**Other factory** mix second diamond selected from waste segment



**Our blade** cutting effect



pk

**Other supplier** blade cutting effect

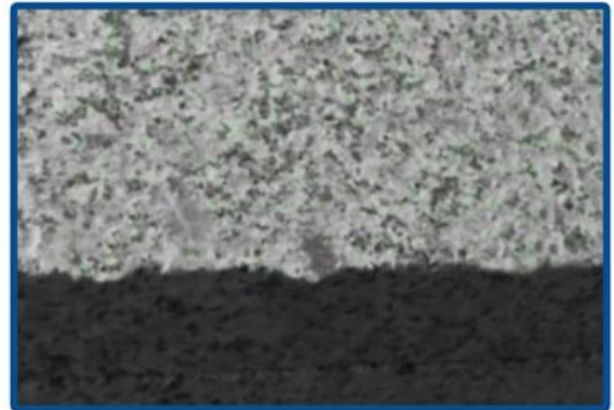

**Especificação:**

A seguir estão as especificações normais **Disco de corte seco de aro turbo de porcelana popular:**

Diâmetro	Calibre	Segmento		Número de segmentos		Segmento				
		Tamanho (milímetros)	Espessura (milímetros)	Pcs	Altura (milímetros)	4	105	35	68	10/08/12
4.3	110	32.3	8/6/9		10/08/12					
4.5	115	38.5	8		10/08/12					
5	125	37.5	9		10/08/12					
6	150	33.5	12		10/08/12					
7	180	35	14		10/08/12					
8	200	39.2	14		10/08/12					
9	230	34.4	18		10/08/12					

As especificações acima são apenas para referência, outras especificações podem estar disponíveis conforme a demanda do cliente.



Atenção ao usar:

1. Antes da lâmina de serra instalada, as poluições aderentes entre a lâmina de serra e o flange devem ser removidas,  
Ao instalar a lâmina de serra, a direção marcada deve ser mantida consistente com a rotação direção das ferramentas elétricas, e o flange deve ser preso por uma chave de fenda presa às ferramentas elétricas.
2. Não use nenhuma lâmina de serra que tenha sido deformada por ter sido pressionada ou colidida.
3. Ao operar, o operador deve usar capacete de segurança, calçados e óculos de proteção, luva de proteção; além disso, se necessário, o operador deve usar tampão para os ouvidos, máscara e assim por diante
4. As ferramentas elétricas devem ter cobertura protetora.

## Formulários:

### Uso sinterizado a quente, seco ou úmido!

Disco de corte a seco de aro turbo de porcelana popular é adequado para tipos de granito, pedra, calcário, arenito, basalto, pedra natural, lava, pedra etc.

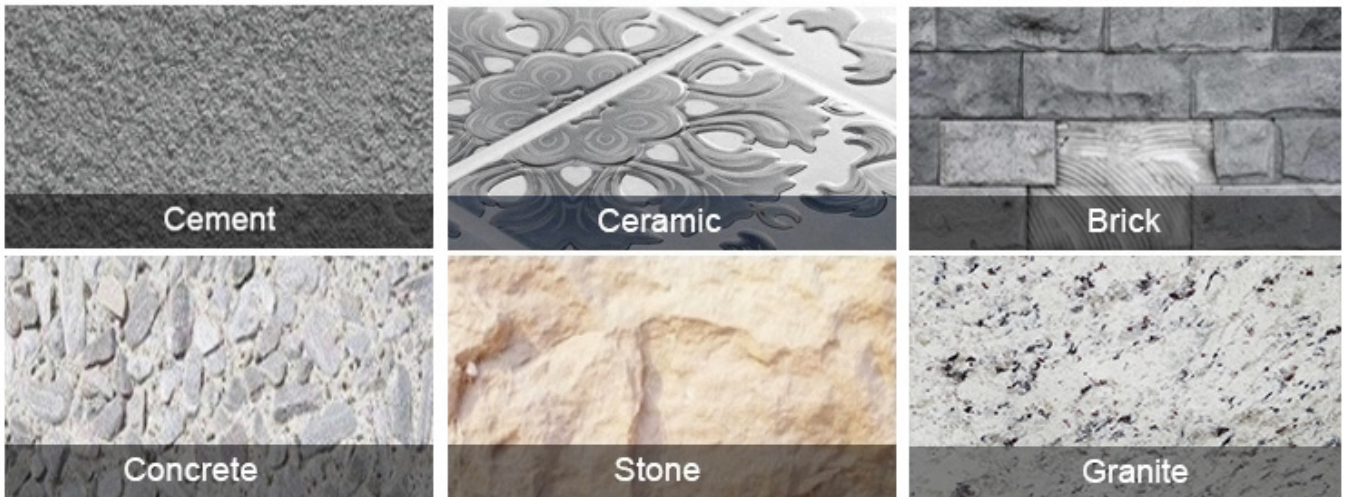

## Máquina de aplicações:

**Disco de corte a seco de aro turbo de porcelana popular** usar para rebarbadora, serra circular, serra de alvenaria, serra de mesa



Electric circular saw



Angle Grinder



Road cutting machine



Multi-function cutting machine

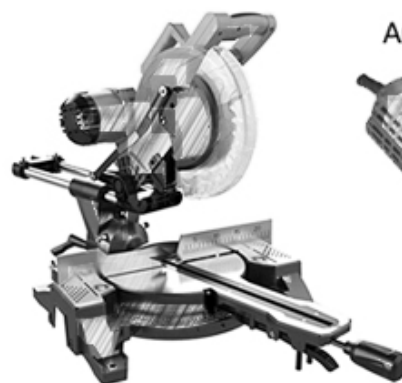

## Produtos relacionados:



Boreway Machinery Co.,Ltd  
[www.diamondtools.top](http://www.diamondtools.top)  
[www.boreway.net](http://www.boreway.net)

[Segmentos de diamante de corte liso de forma plana](#)



Boreway Machinery Co.,Ltd  
[www.diamondtools.top](http://www.diamondtools.top)  
[www.boreway.net](http://www.boreway.net)

[Disco de corte de diamante seco de lâmina de serra](#)

## Sobre nós:







### **Embalagem, entrega:**

PS:

1. ferramentas de embalagem em caixas de papelão
2. Pelo Ar / Mar para mercadorias em lote, Aeroporto / Porto de recebimento
3. Menos de 45 kg, geralmente entrega por expresso (porta a porta)
4. Quando as ferramentas estão em grandes quantidades, elas são embaladas em caixas de madeira



## Nosso serviço:

1. Baixa quantidade do pedido: Pode encontrar o pedido de teste que você precisa.
- 2) Entrega rápida: obtemos ótimos descontos de transitários.
3. OEM Aceitável: Nós podemos produzir de acordo com suas amostras ou desenhos.
4. Boa qualidade: Temos um rigoroso sistema de controle de qualidade. Tem uma boa reputação no mercado.
- 5) Bom serviço: Consideramos nossos clientes Deus com um alto grau de profissionalismo e entusiasmo.

## PERGUNTAS FREQUENTES:

### **1. Se queremos encomendar o seu produto, como sabemos a sua qualidade?**

Você pode testar com um pedido pequeno e conhecer a qualidade. Atualmente, muitas pessoas no mundo usam produtos chineses devido à sua alta qualidade e alto desempenho de custo. Nós somos um fabricante profissional de ferramentas de diamante com mais de 8 anos de experiência em fabricação.

### **2. Você pode fornecer amostras grátis?**

Nós não fornecemos amostras grátis. Com base em anos de experiência, acreditamos que os clientes os desejarão devido à sua qualidade confiável. Ao comprar amostras, iremos apreciá-las e apreciá-las e fazê-las obter mais. Estamos prontos para oferecer aos nossos clientes em

potencial um desconto especial nas amostras. É muito importante que você nos dê um feedback, e nós o apreciaremos.

### 3. Sua empresa aceita personalização?

Obviamente, aceitamos personalização. Incluindo cores diferentes, objetos de corte, etc. Também podemos marcar sua própria etiqueta e marca da empresa. Se você quiser que produzamos novos produtos, basta enviar seus produtos para nós. Sejam desenhos ou amostras, temos a capacidade de produzir os mesmos produtos. Não venderemos esses produtos para terceiros, apenas os clientes podem obter permissão.

#### Observe:

Por favor, use a máquina soldada a prata de alta frequência em vez do fogo para fazer a brasagem, o tempo de soldagem é de apenas alguns segundos; caso contrário, o diamante dentro dos segmentos provavelmente será danificado pela alta temperatura e o desempenho do corte será reduzido!

#### Contate-Nos:

**Fujian Nanan *boreway* Machinery Co.,Ltd.**



No.605 Huahui Center, Shuitou Town 362342 Quanzhou, Fujian, China



**TEL:** (+86) 595-86990206 /



**Fax:** (+86) 595-86990220



**Móvel / WhatsApp / Wechat:** (+ 86) 18650679939



**O email:** [boreway@boreway.com](mailto:boreway@boreway.com)



**Lyon Chang**