

Hot Pressionado Turbo Aro Granito De Mármore Diamante Circular De Granito De Mármore De Porcelana Disco De Lâmina De Corte De Concreto

Vantagem:

Fábrica = Controle de qualidade = Preço competitivo = Tecnologia própria = OEM

Método 1.Cutting: Corte molhado, corte seco.

Corte 2.Fast & vida longa, desempenho estável.

3)**Lâmina de corte de concreto de porcelana circular** pode reduzir muito o atrito de corte, melhorar o nivelamento da laje, economizar energia.

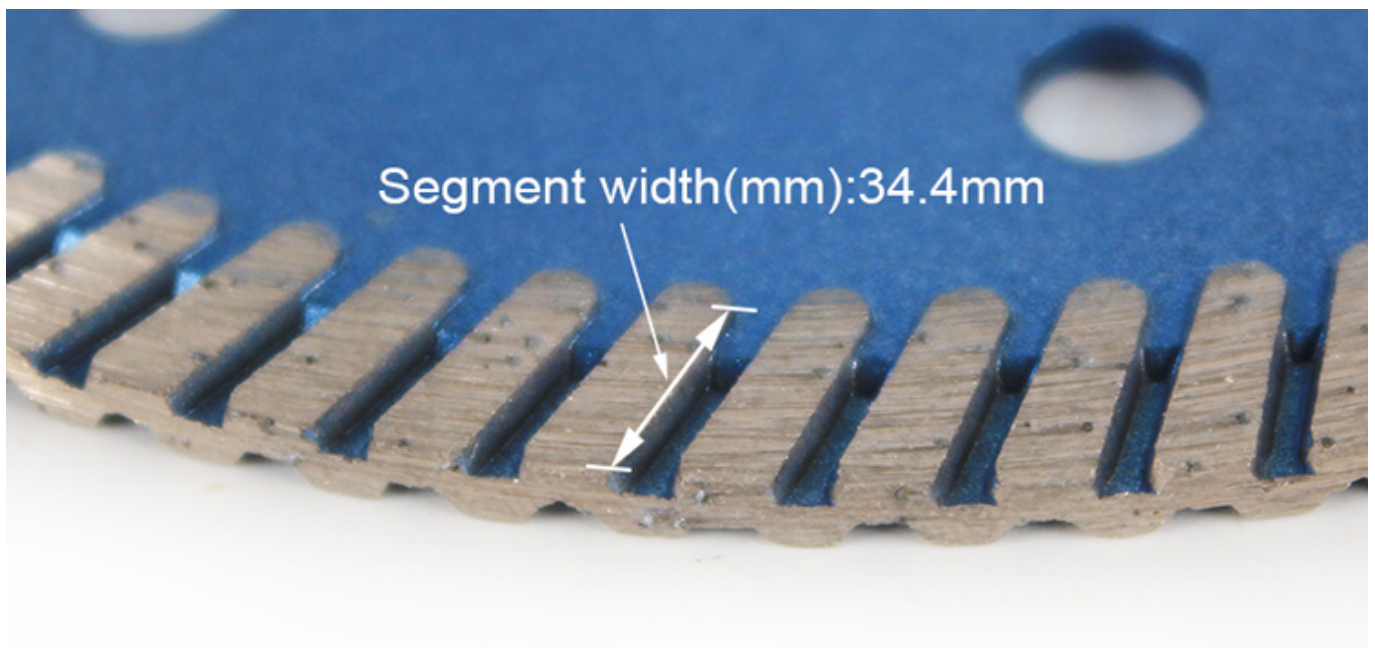



Descrição:

Lâmina de corte de concreto de porcelana circular é uma lâmina de serra de diamante particularmente estável e madura, especialmente adequada para o corte de cerâmica, porcelana, ladrilhos vitrificados, granito, grés, ladrilhos duros e outras pedras.

| | |
|------------------------|--|
| Espessura do segmento: | 2.6mm |
| Largura do segmento: | 34.4mm |
| Tamanho: | 230m, 9inch |
| Processo de produção: | Prensado a frio |
| Altura do segmento: | 8/10/12 mm |
| Tamanho do furo: | 16 / 20mm, 22,23mm, 25,4mm, 50mm |
| Inscrição: | Pedra, Concreto, Cerâmica, Porcelana, Telha, Alvenaria |
| Máquinas: | Moedor de ângulo, serra circular, serra de mesa, etc. |

Característica:

Lâmina de corte de concreto de porcelana circular

1, as lâminas sinterizadas prensadas a quente oferecem uma longa vida útil que pode cortar vários materiais

2, Ultra-fino (1,2 mm na aresta de corte) para corte rápido e desperdício de material material duro, telha de mármore de granito ect tijolo cerâmico

3, novo design do segmento de aro de turbo de malha, o meshe

4. Grão de diamante industrial de alta qualidade foi usado em sege

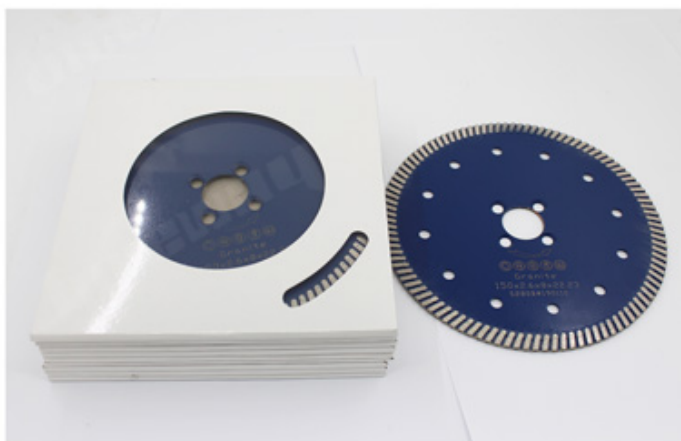
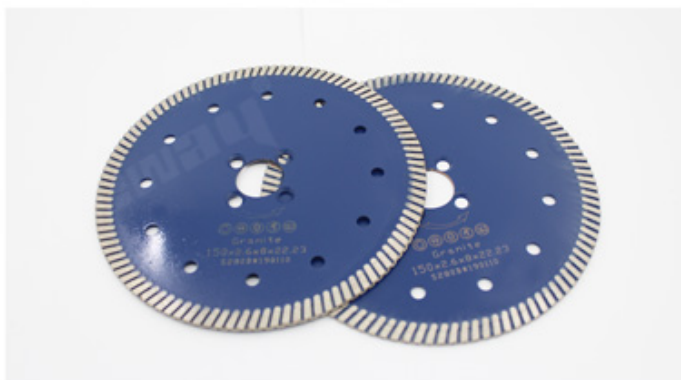
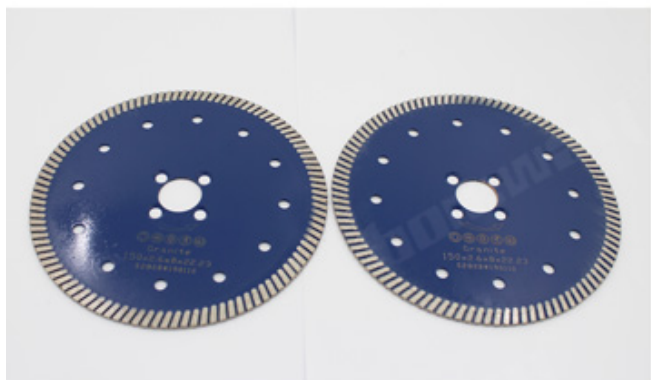

Especificação:

A seguir estão as especificações normais **Lâmina de corte de concreto de porcelana circular:**

.....

As especificações acima são apenas para referência, outras especificações podem estar disponíveis conforme a demanda do cliente.

Atenção ao usar:

1. Antes da lâmina de serra instalada, as poluições aderentes entre a lâmina de serra e o flange devem ser removidas,
Ao instalar a lâmina de serra, a direção marcada deve ser mantida consistente com a rotação direção das ferramentas elétricas, e o flange deve ser preso por uma chave de fenda presa às ferramentas elétricas.
2. Não use nenhuma lâmina de serra que tenha sido deformada por ter sido pressionada ou colidida.
3. Ao operar, o operador deve usar capacete de segurança, calçados e óculos de segurança, luva de proteção; além disso, se necessário, o operador deve usar tampão para os ouvidos, máscara e assim por diante
4. As ferramentas elétricas devem ter cobertura protetora.

Our factory use original high grade diamond



pk

Other factory mix second diamond selected from waste segment



Our blade cutting effect



pk

Other supplier blade cutting effect

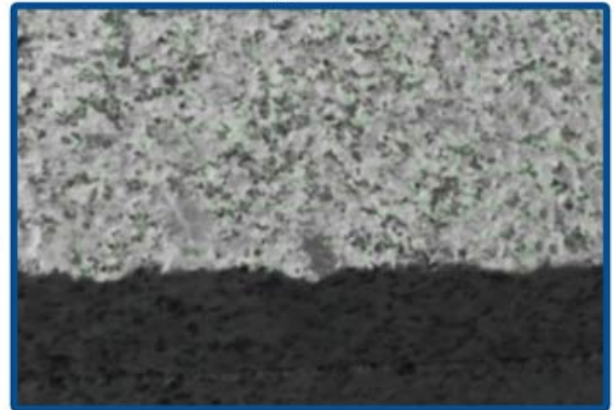

Formulários:

Lâmina de corte de concreto de porcelana circular é adequado para tipos de granito, pedra, calcário, arenito, basalto, pedra natural, lava, pedra etc.

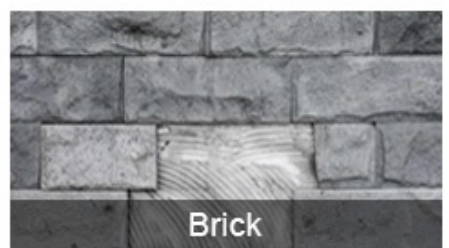
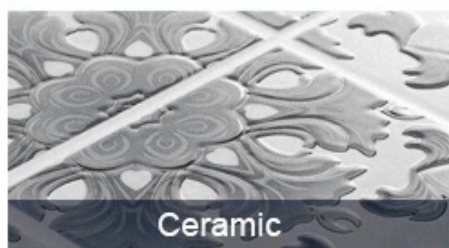
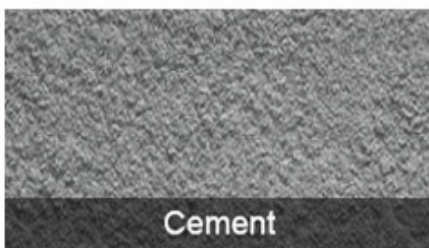

Máquina de aplicações:

Uso sinterizado a quente, seco ou úmido!

Lâmina de corte de concreto de porcelana circular usar para rebarbadora, serra circular, serra de alvenaria, serra de mesa

Electric circular saw

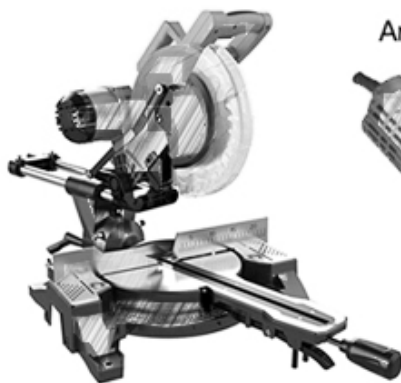

Multi-function cutting machine

Angle Grinder



Road cutting machine

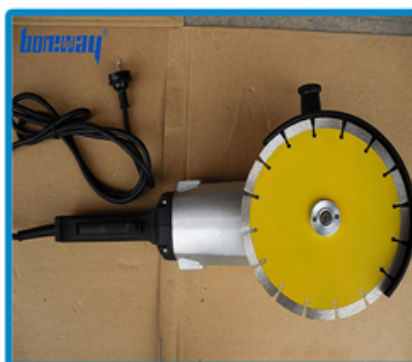

Produtos relacionados:



Boreway Machinery Co., Ltd
www.fordiamondtools.com
www.diamondtools.top

[Segmento de corte de bloco de mármore somente para uso molhado de 3000mm](#)



Boreway Machinery Co., Ltd
www.fordiamondtools.com
www.diamondtools.top

[Forma estável W de 300mm de qualidade](#)

Sobre nós:





Embalagem, entrega:

PS:

1. ferramentas de embalagem em caixas de papelão
2. Pelo Ar / Mar para mercadorias em lote, Aeroporto / Porto de recebimento
3. Menos de 45 kg, geralmente entrega por expresso (porta a porta)
4. Quando as ferramentas estão em grandes quantidades, elas são embaladas em caixas de madeira



Nosso serviço:

1. Baixa quantidade do pedido: Pode encontrar o pedido de teste que você precisa.
- 2) Entrega rápida: obtemos ótimos descontos de transitários.
3. OEM Aceitável: Nós podemos produzir de acordo com suas amostras ou desenhos.
4. Boa qualidade: Temos um rigoroso sistema de controle de qualidade. Tem uma boa reputação no mercado.
- 5) Bom serviço: Consideramos nossos clientes Deus com um alto grau de profissionalismo e entusiasmo.

PERGUNTAS FREQUENTES:

1. Se queremos encomendar o seu produto, como sabemos a sua qualidade?

Você pode testar com um pedido pequeno e conhecer a qualidade. Atualmente, muitas pessoas no mundo usam produtos chineses devido à sua alta qualidade e desempenho de alto custo. Nós somos um fabricante profissional de ferramentas de diamante com mais de 8 anos de experiência em fabricação.

2. Você pode fornecer amostras grátis?

Nós não fornecemos amostras grátis. Com base em anos de experiência, acreditamos que os clientes os desejarão devido à sua qualidade confiável. Ao comprar amostras, iremos apreciá-las e apreciá-las e fazê-las obter mais. Estamos prontos para oferecer aos nossos clientes em

potencial um desconto especial nas amostras. É muito importante que você nos dê um feedback, e nós o apreciaremos.

3. Sua empresa aceita personalização?

Obviamente, aceitamos personalização. Incluindo cores diferentes, objetos de corte, etc. Também podemos marcar sua própria etiqueta e marca da empresa. Se você quiser que produzamos novos produtos, basta enviar seus produtos para nós. Sejam desenhos ou amostras, temos a capacidade de produzir os mesmos produtos. Não venderemos esses produtos para terceiros, apenas os clientes podem obter permissão.

Observe:

Por favor, use a máquina soldada a prata de alta frequência em vez do fogo para fazer a brasagem, o tempo de soldagem é de apenas alguns segundos; caso contrário, o diamante dentro dos segmentos provavelmente será danificado pela alta temperatura e o desempenho do corte será reduzido!

Contate-Nos:

Fujian Nanan *boreway* Machinery Co.,Ltd.



No.605 Huahui Center, Shuitou Town 362342 Quanzhou, Fujian, China



TEL: (+86) 595-86990206 /



Fax: (+86) 595-86990220



Móvel / WhatsApp / Wechat: (+ 86) 18650679939



O email: boreway@boreway.com



Lyon Chang