

Disco circular de pedra de mármore de mármore de porcelana de diamante 230mm Disco circular para fabricante

Característica:

Diamond Porcelain 230mm Saw Blade

Espessura do segmento:	2.6mm
Largura do segmento:	34.4mm
Tamanho:	230m, 9inch
Processo de produção:	Prensado a frio
Altura do segmento:	8/10/12 mm
Tamanho do furo:	16 / 20mm, 22,23mm, 25,4mm, 50mm
Inscrição:	Pedra, Concreto, Cerâmica, Porcelana, Telha, Alvenaria
Máquinas:	Moedor de ângulo, serra circular, serra de mesa, etc.

O disco de corte 1.Diamond é projetado para cortar granito, mármore, pedra, alvenaria, tijolo duro etc.materiais de construção

2)Diamond Porcelain 230mm Saw Blade efetivamente pode remover os cavacos para aumentar a velocidade de corte.

3.E os orifícios de resfriamento podem esfriar as lâminas para proteger as lâminas de diamante por uma vida útil mais longa.

4.O disco de corte de diamante em granito é caracterizado pelo corte rápido e sem lascas.

Especificação:

A seguir estão as especificações normais **Lâmina de serra de porcelana de diamante 230mm:**

Diâmetro Polegada/milímetros	Calibre Tamanho (milímetros)	Segmento		Segmentos		Segmento		4	105	35	1.8	1008/12
		Largura (milímetros)	Espeçura (milímetros)	Espeçura (milímetros)	Altura (milímetros)							
4.3	110	32.3	1.8	10/08/12	16/20 22,23 25,4 50							
4.5	115	38.5	1.8	10/08/12								
5	125	37.5	2.0	10/08/12								
6	150	33.5	2.2	10/08/12								
7	180	35	2.4	10/08/12								
8	200	39.2	2.4	10/08/12								
9	230	34.4	2.6	10/08/12								

As especificações acima são apenas para referência, outras especificações podem estar disponíveis conforme a demanda do cliente.

Our factory use original high grade diamond



pk

Other factory mix second diamond selected from waste segment



Our blade cutting effect



pk

Other supplier blade cutting effect

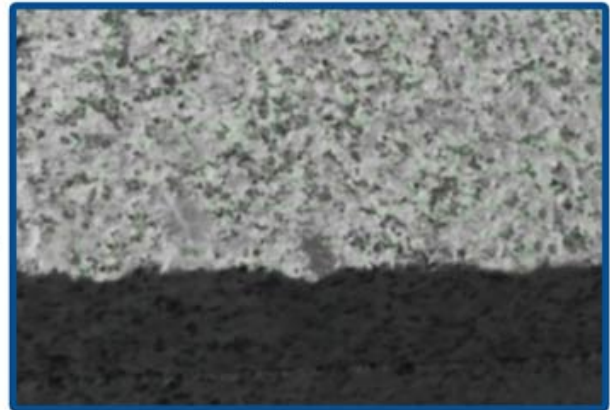

Vantagem:

Diamond Porcelain 230mm Saw Blade

1. A lâmina prensada a quente fornece vida longa.
2. Quality profissional, corte muito rápido.
3. Corte a úmido e a seco, sem lascas.
4. Pode reduzir muito o atrito de corte, melhorar o nivelamento da laje, economizar energia.

Fábrica = Controle de qualidade = Preço competitivo = Tecnologia própria = OEM

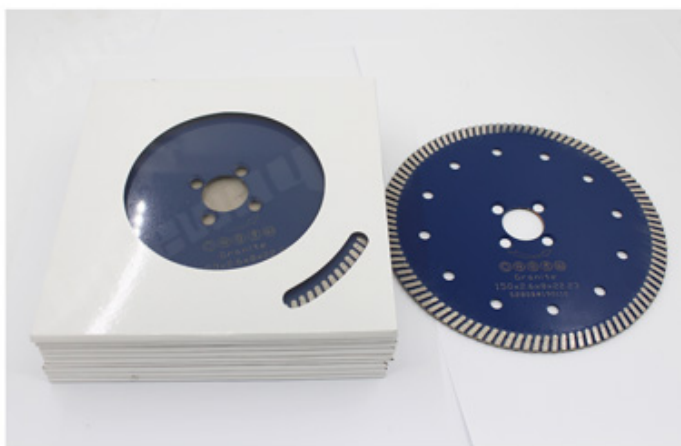
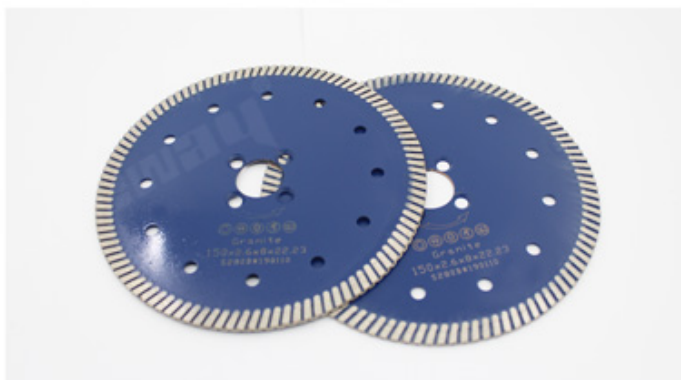
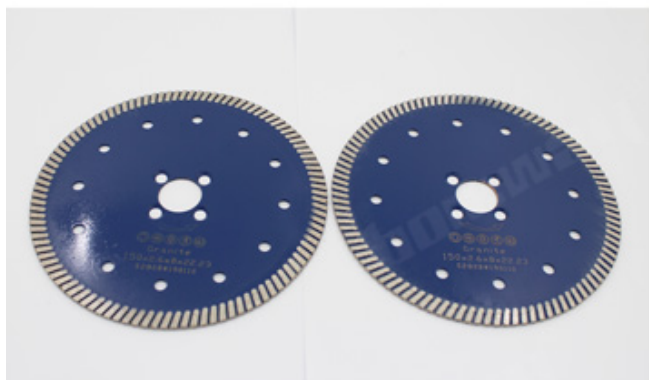

Descrição:

Diamond Porcelain 230mm Saw Blade é uma lâmina de serra de diamante particularmente estável e madura, especialmente adequada para o corte de cerâmica, porcelana, ladrilhos vitrificados, granito, grés, ladrilhos duros e outras pedras.

Atenção ao usar:

1. Antes da lâmina de serra instalada, as poluições aderentes entre a lâmina de serra e o flange devem ser removidas,
Ao instalar a lâmina de serra, a direção marcada deve ser mantida consistente com a rotação direção das ferramentas elétricas, e o flange deve ser preso por uma chave de fenda presa às ferramentas elétricas.
2. Não use nenhuma lâmina de serra que tenha sido deformada por ter sido pressionada ou colidida.
3. Ao operar, o operador deve usar capacete de segurança, calçados e óculos de segurança, luva de proteção; além disso, se necessário, o operador deve usar tampão para os ouvidos, máscara e assim por diante
4. As ferramentas elétricas devem ter cobertura protetora.



● Cold Press Mschine

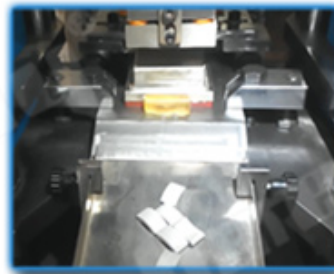

● Fill The Mold



● The Product Polishing



● Remove The Mold



● Hot Press Machinery

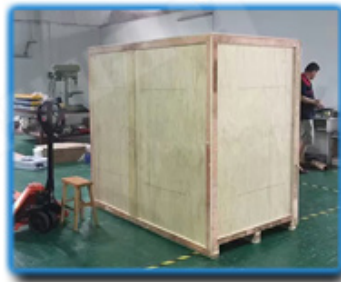
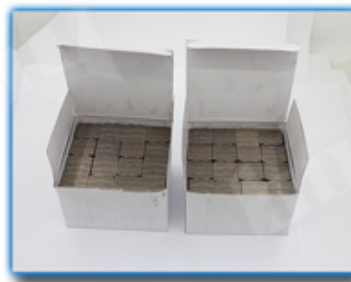

● Packing

Formulários:

Uso sinterizado a quente, seco ou úmido!

Diamond Porcelain 230mm Saw Blade é adequado para tipos de granito, pedra, calcário, arenito, basalto, pedra natural, lava, pedra etc.

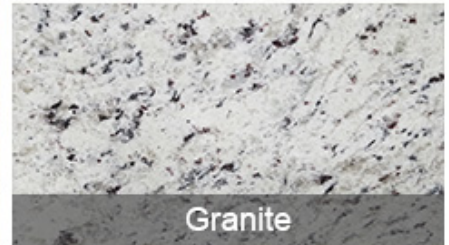
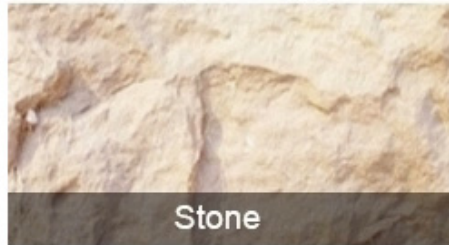
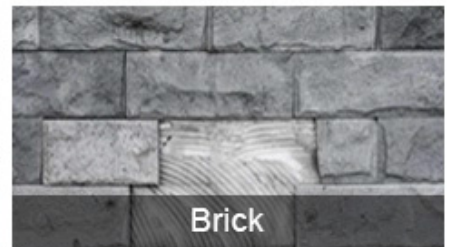
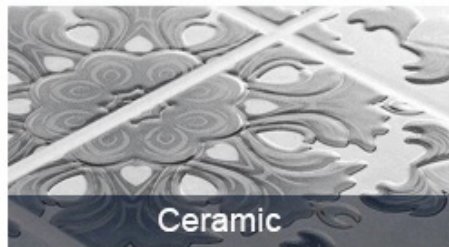
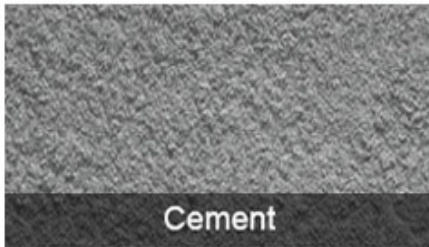

Máquina de aplicações:

Diamond Porcelain 230mm Saw Blade é usar para rebarbadora, serra circular, serra de alvenaria, serra de mesa



Electric circular saw



Angle Grinder



Multi-function cutting machine

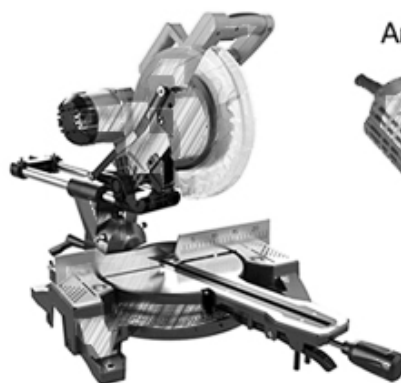

Road cutting machine

Produtos relacionados:



Boreway Machinery Co.,Ltd
www.fordiamondtools.com
www.diamondtools.top

[K Shape Sandwich Structure Diamond Segment](#)



Boreway Machinery Co.,Ltd
www.fordiamondtools.com
www.diamondtools.top

[Segmento de diamante em forma de leque apenas para uso molhado](#)

Sobre nós:





Embalagem, entrega:

PS:

1. ferramentas de embalagem em caixas de papelão
2. Pelo Ar / Mar para mercadorias em lote, Aeroporto / Porto de recebimento
3. Menos de 45 kg, geralmente entrega por expresso (porta a porta)
4. Quando as ferramentas estão em grandes quantidades, elas são embaladas em caixas de madeira



Nosso serviço:

1. Baixa quantidade do pedido: Pode encontrar o pedido de teste que você precisa.
- 2) Entrega rápida: obtemos ótimos descontos de transitários.
3. OEM Aceitável: Nós podemos produzir de acordo com suas amostras ou desenhos.
4. Boa qualidade: Temos um rigoroso sistema de controle de qualidade. Tem uma boa reputação no mercado.
- 5) Bom serviço: Consideramos nossos clientes Deus com um alto grau de profissionalismo e entusiasmo.

PERGUNTAS FREQUENTES:

1. Se queremos encomendar o seu produto, como sabemos a sua qualidade?

Você pode testar com um pedido pequeno e conhecer a qualidade. Atualmente, muitas pessoas no mundo usam produtos chineses devido à sua alta qualidade e desempenho de alto custo. Nós somos um fabricante profissional de ferramentas de diamante com mais de 8 anos de experiência em fabricação.

2. Você pode fornecer amostras grátis?

Nós não fornecemos amostras grátis. Com base em anos de experiência, acreditamos que os clientes os desejarão devido à sua qualidade confiável. Ao comprar amostras, iremos apreciá-las e apreciá-las e fazê-las obter mais. Estamos prontos para oferecer aos nossos clientes em

potencial um desconto especial nas amostras. É muito importante que você nos dê um feedback, e nós o apreciaremos.

3. Sua empresa aceita personalização?

Obviamente, aceitamos personalização. Incluindo cores diferentes, objetos de corte, etc. Também podemos marcar sua própria etiqueta e marca da empresa. Se você quiser que produzamos novos produtos, basta enviar seus produtos para nós. Sejam desenhos ou amostras, temos a capacidade de produzir os mesmos produtos. Não venderemos esses produtos para terceiros, apenas os clientes podem obter permissão.

Observe:

Por favor, use a máquina soldada a prata de alta frequência em vez do fogo para fazer a brasagem, o tempo de soldagem é de apenas alguns segundos; caso contrário, o diamante dentro dos segmentos provavelmente será danificado pela alta temperatura e o desempenho do corte será reduzido!

Contate-Nos:

Fujian Nanan *boreway* Machinery Co.,Ltd.



No.605 Huahui Center, Shuitou Town 362342 Quanzhou, Fujian, China



TEL: (+86) 595-86990206 /



Fax: (+86) 595-86990220



Móvel / WhatsApp / Wechat: (+ 86) 18650679939



O email: boreway@boreway.com



Lyon Chang