

Disco da 6 pollici con presa a turbo per uso a secco con disco a lame per il taglio di piastrelle di ceramica in marmo pietra calcarea granito pietra morbida

Vantaggio:

Lama per uso a secco da 6 pollici con presa di fabbrica Turbo di solito è per cupiastrelle di ceramica o porcellana.

1. **Lama per uso a secco da 6 pollici con presa di fabbrica Turbo** grande adattabilità.
2. Metodo di taglio: taglio a umido, taglio a secco.
3. Fast taglio e lunga durata e prestazioni stabili.
4. Lavoro sicuro, silenzioso e preciso. Riduzione dei tempi di taglio e di lavoro.
5. Cridurre molto l'attrito di taglio, migliorare la planarità della lastra, risparmiare energia.

Fabbrica = Controllo qualità = Prezzo competitivo = Tecnologia propria = OEM

Our factory use original high grade diamond



pk

Other factory mix second diamond selected from waste segment



Our blade cutting effect



pk

Other supplier blade cutting effect

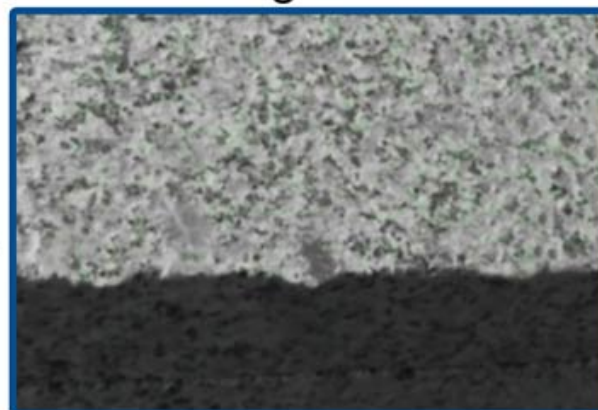

Descrizione:

Lama per uso a secco da 6 pollici con presa di fabbrica Turbo è una lama diamantata particolarmente stabile e matura, particolarmente adatta per il taglio di ceramiche, porcellane, piastrelle vetrificate, granito, gres, piastrelle dure e altre pietre.

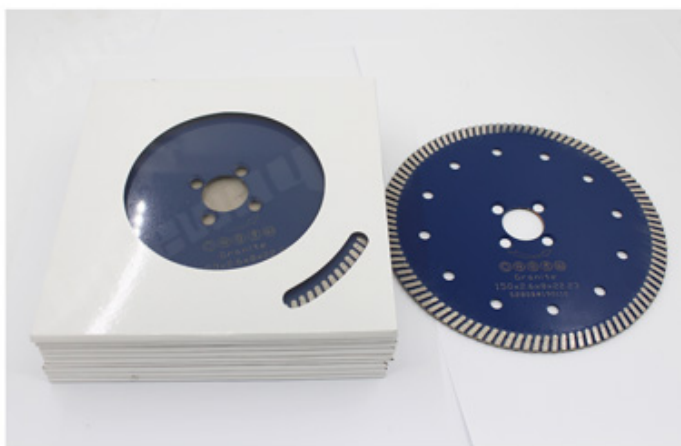
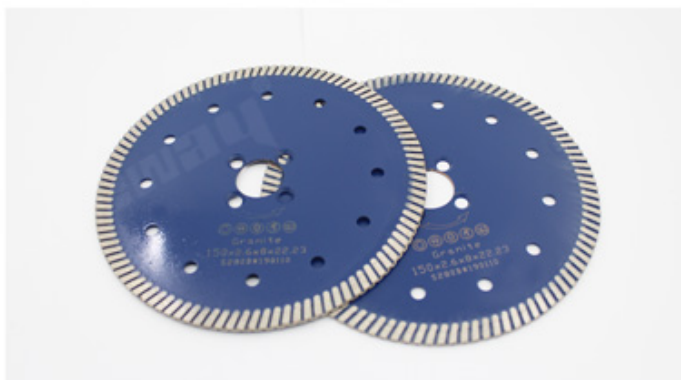
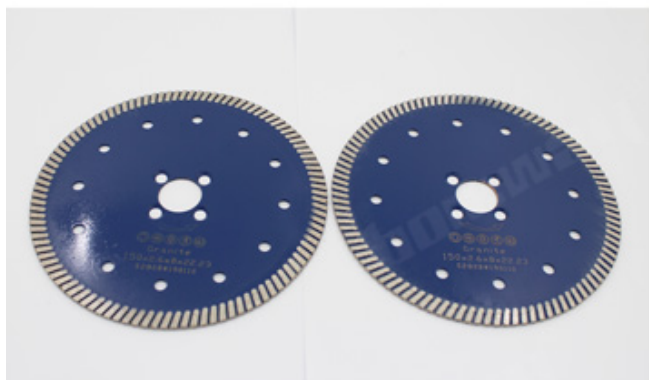

caratteristica:

Lama per uso a secco da 6 pollici con presa di fabbrica Turbo

1. Lunga vita lavorativa e prestazioni superiori
2. Prestazioni eccellenti su materiale da costruzione duro, cemento armato, pietra per mattoni, taglio regolare su piastrelle di varietà, muratura e pietra.

boreway[®]

22.23MM



Narrow Teeth
Turbo Saw Blade

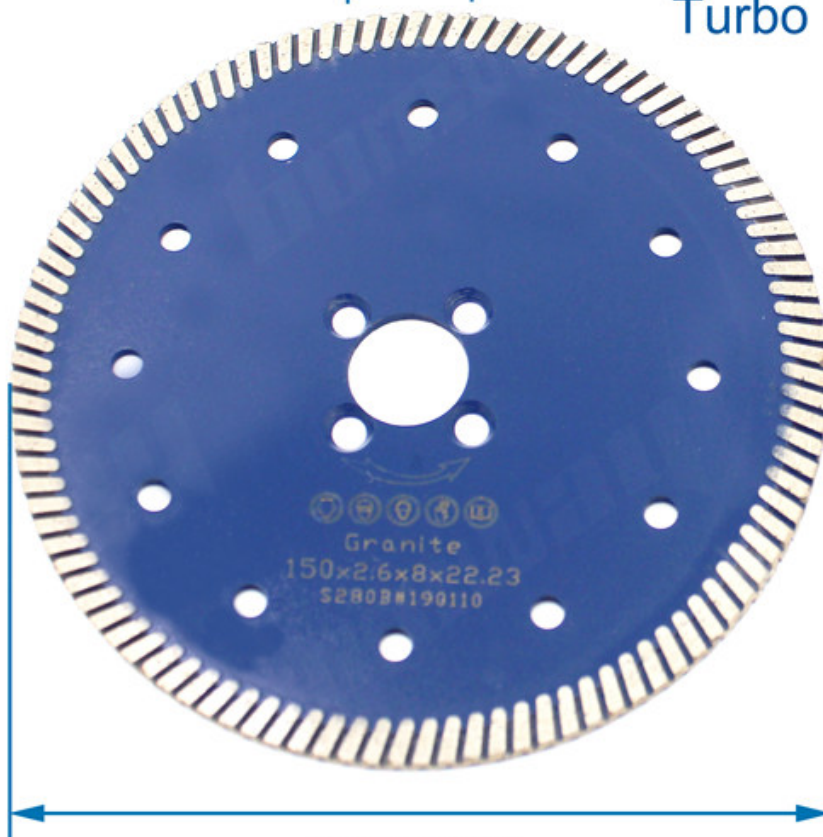

150MM

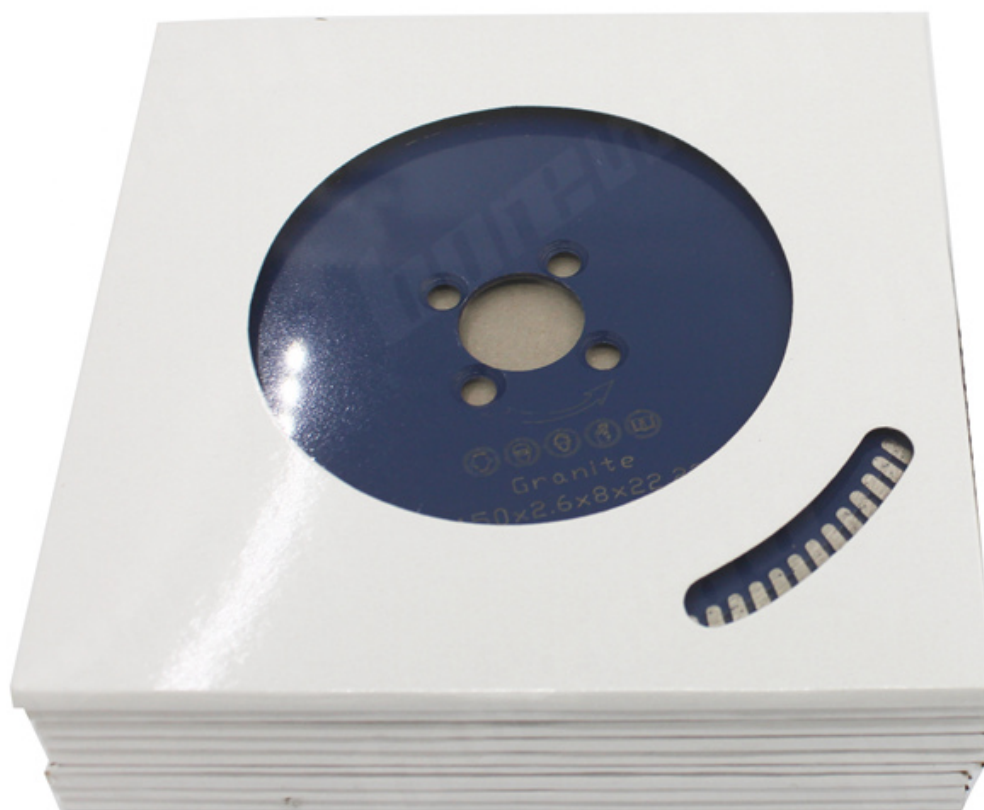

Specifica:

Di seguito sono riportate le specifiche normali **Lama uso a secco da 6 pollici con presa di fabbrica Turbo**:

Diametro inch/mm	Faro		Segmento Spessore (Mm)	Numero di segmenti Pz	Segmento		4	105	35	6/8	8/10/12
	Dimensione (Mm)				Altezza (Mm)						
4.3	110	32.3	6/8/9	8/10/12							
4.5	115	38.5	8	8/10/12							
5	125	37.5	9	8/10/12							
6	150	33.5	12	8/10/12							
7	180	35	14	8/10/12							
8	200	39.2	14	8/10/12							
9	230	34.4	18	8/10/12							

Le specifiche di cui sopra sono solo per riferimento, altre specifiche possono essere disponibili secondo la richiesta del cliente.



● Cold Press Mschine

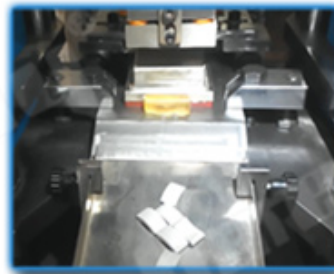

● Fill The Mold



● The Product Polishing



● Hot Press Machinery



● Remove The Mold

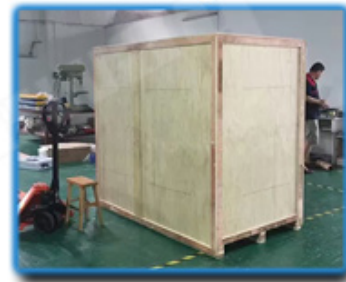
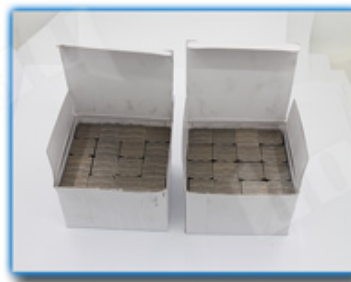

● Packing

Attenzione quando si usa:

1. Prima dell'installazione della lama della sega, rimuovere gli inquinanti che aderiscono alla lama e alla flangia, durante l'installazione della lama della sega, la direzione contrassegnata deve essere mantenuta coerente con la rotazione la direzione degli utensili elettrici e la flangia devono essere fissati mediante una chiave fissata agli utensili elettrici.
2. Non utilizzare alcuna lama che è stata deformata per essere stata premuta o danneggiata.
3. Durante il funzionamento, l'operatore deve indossare casco di sicurezza, calzature e occhiali protettivi, guanti protettivi, inoltre, se necessario, l'operatore deve utilizzare tappi per le orecchie, maschera e così via
4. Gli utensili elettrici devono avere una copertura protettiva.

applicazioni:

Uso sinterizzato a caldo, asciutto o bagnato!

Lama per uso a secco da 6 pollici con presa di fabbrica Turbo è adatto per tipi di granito, pietra, calcare, arenaria, basalto, pietra naturale pietra lavica ecc.

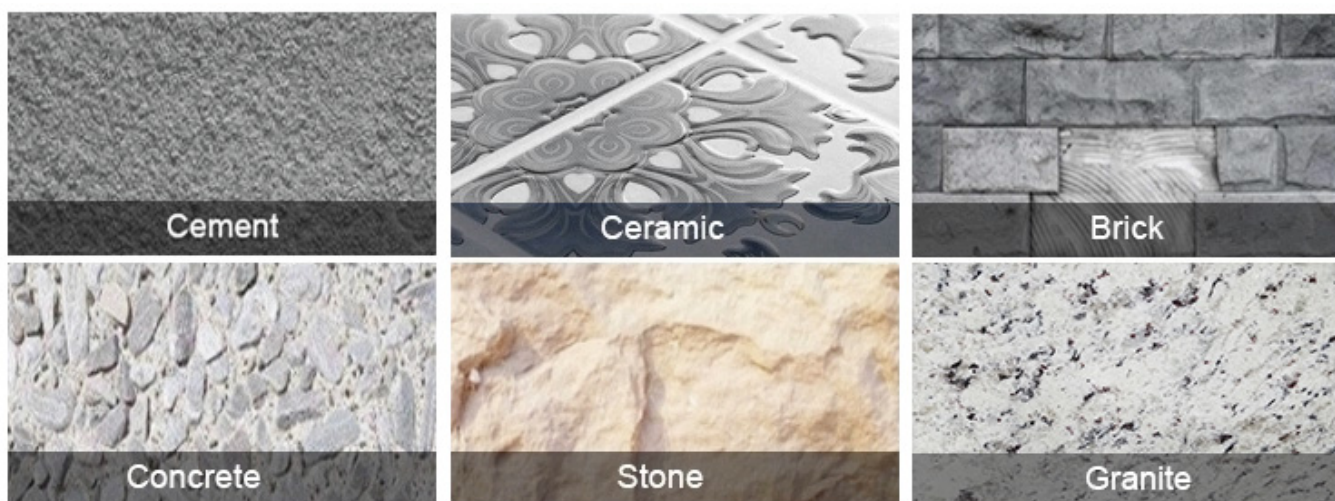

Macchina per applicazioni:

Lama per uso a secco da 6 pollici con presa di fabbrica Turbo uso per smerigliatrice angolare, sega circolare, sega per muratura, sega circolare



Electric circular saw



Angle Grinder



Road cutting machine



Multi-function cutting machine

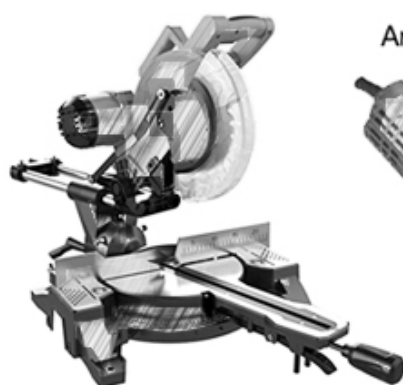

Prodotti correlati:



Boreway Machinery Co.,Ltd
www.diamondtools.top
www.boreway.net

[Punta diamantata 40x8x10mm](#)



Boreway Machinery Co.,Ltd
www.diamondtools.top
www.boreway.net

[Disco da taglio diamantato a secco per lama](#)

Riguardo a noi:





Imballaggio & Consegna:

PS:

1. Strumenti di imballaggio in scatole di cartone
2. Per via aerea / marittima per merci in lotti, ricezione aeroporto / porto
3. Meno di 45 kg, generalmente consegna espressa (Porta a porta)
4. Quando gli utensili sono in grandi quantità, vengono imballati in casse di legno



Nostro servizio:

1. Quantità di ordine bassa: può soddisfare l'ordine di prova necessario.
2. Consegna veloce: riceviamo grandi sconti dagli spedizionieri.
3. OEM accettabile: possiamo produrre secondo i vostri campioni o disegni.
4. Buona qualità: abbiamo un rigoroso sistema di controllo di qualità. Ha una buona reputazione nel mercato.
5. Buon servizio: consideriamo i nostri clienti come Dio con un alto grado di professionalità ed entusiasmo.

FAQ:

1. Se vogliamo ordinare il tuo prodotto, come facciamo a sapere la tua qualità?

Puoi testare con un piccolo ordine e poi conoscerai la qualità. Al giorno d'oggi, molte persone nel mondo usano i prodotti cinesi per la loro alta qualità e prestazioni ad alto costo. Siamo un produttore professionale di utensili diamantati con oltre 8 anni di esperienza nella produzione.

2. Potete fornire campioni gratuitamente?

Non forniamo campioni gratuiti. Sulla base di anni di esperienza, crediamo che i clienti li vorranno per la loro qualità affidabile. Acquistando campioni, li apprezzeremo e li apprezzeremo e li faremo ottenere di più. Siamo pronti a offrire ai nostri potenziali clienti uno

sconto speciale sui campioni. È molto importante che tu ci dia un feedback e lo apprezzeremo.

3. La tua azienda accetta la personalizzazione?

Naturalmente accettiamo la personalizzazione. Compresi diversi colori, oggetti da tagliare, ecc. Possiamo anche etichettare la vostra etichetta e il marchio dell'azienda. Se vuoi che realizziamo nuovi prodotti per te, inviaci i tuoi prodotti. Che si tratti di disegni o campioni, abbiamo la capacità di produrre gli stessi prodotti. Non venderemo questi prodotti ad altri, solo i clienti possono ottenere l'autorizzazione.

Notare che:

Si prega di utilizzare una macchina saldata ad argento ad alta frequenza anziché il fuoco per effettuare la brasatura, il tempo di saldatura è di pochi secondi, altrimenti il diamante all'interno dei segmenti sarà probabilmente danneggiato dall'alta temperatura, quindi le prestazioni di taglio saranno ridotte!

Contattaci:

Fujian Nanan *boreway* Machinery Co.,Ltd.



No.605 Huahui Center, Shuitou Town 362342 Quanzhou, Fujian, Cina



TEL: (+86) 595-86990206 /  **Fax:** (+86) 595-86.990.220



Cellulare / WhatsApp / Wechat: (+ 86) 18650679939



E-mail: boreway@boreway.com



Lyon Chang