

Disco diamantato da 125 mm in porcellana di granito per tagliare dischi in marmo multistrato per piastrelle in marmo

### Vantaggio:

Fabbrica = Controllo qualità = Prezzo competitivo = Tecnologia propria = OEM

1. Metodo di taglio: taglio a umido, taglio a secco.

2. Fast taglio e lunga durata, prestazioni stabili.

3. **Lama per sega in porcellana di granito 125mm** può ridurre molto l'attrito di taglio, migliorare la planarità della lastra, risparmiare energia.

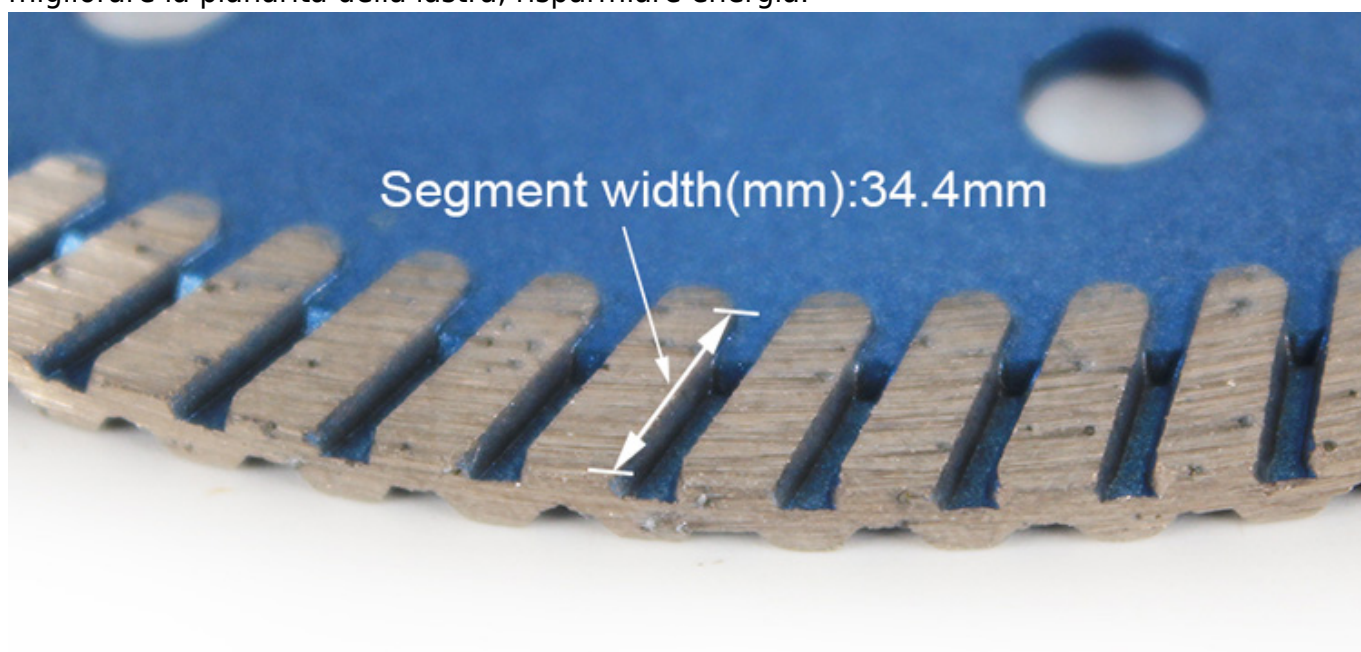



#### Descrizione:

**Lama per sega in porcellana di granito 125mm** è una lama diamantata particolarmente stabile e matura, particolarmente adatta per il taglio di ceramica, porcellana, piastrelle vetrificate, granito, gres, piastrelle dure e altre pietre.

#### caratteristica:

##### **Lama per sega in porcellana di granito 125mm**

- 1, le lame sinterizzate stampate a caldo offrono lunghe lavorazioni che possono tagliare più materiali
- 2, ultrasottile (1. 2mm sul tagliente) per un taglio veloce e scarti materiali duri, piastrelle in marmo granito ect di mattoni di ceramica
- 3, Nuovo design del segmento del cerchio turbo Mesh, il meshe
4. Il grano industriale di alta qualità è stato utilizzato in sege

**Our factory** use original high grade diamond



pk

**Other factory** mix second diamond selected from waste segment



**Our blade** cutting effect



pk

**Other supplier** blade cutting effect

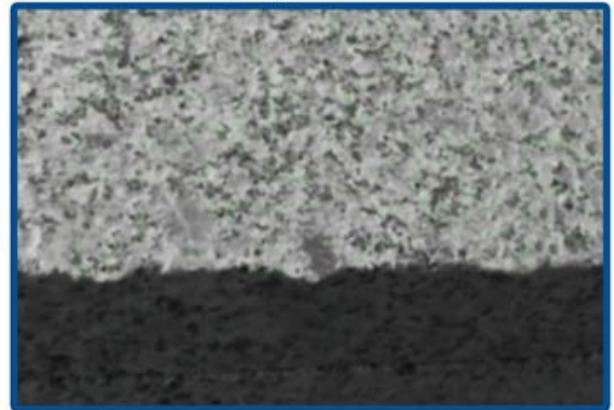

### **Specifica:**

Di seguito sono riportate le specifiche normali **Lama per sega in porcellana di granito 125mm:**

-----

Le specifiche di cui sopra sono solo per riferimento, altre specifiche possono essere disponibili secondo la richiesta del cliente.

Attenzione quando si usa:

1. Prima dell'installazione della lama della sega, rimuovere gli inquinanti che aderiscono alla lama e alla flangia,  
durante l'installazione della lama della sega, la direzione contrassegnata deve essere mantenuta coerente con la rotazione  
la direzione degli utensili elettrici e la flangia devono essere fissati mediante una chiave fissata agli utensili elettrici.
2. Non utilizzare alcuna lama che è stata deformata per essere stata premuta da un incidente.
3. Durante il funzionamento, l'operatore deve indossare un casco di sicurezza, calzature e occhiali protettivi, guanti protettivi, inoltre, se necessario, l'operatore deve utilizzare tappi per le orecchie, maschera e così via
4. Gli utensili elettrici devono avere una copertura protettiva.



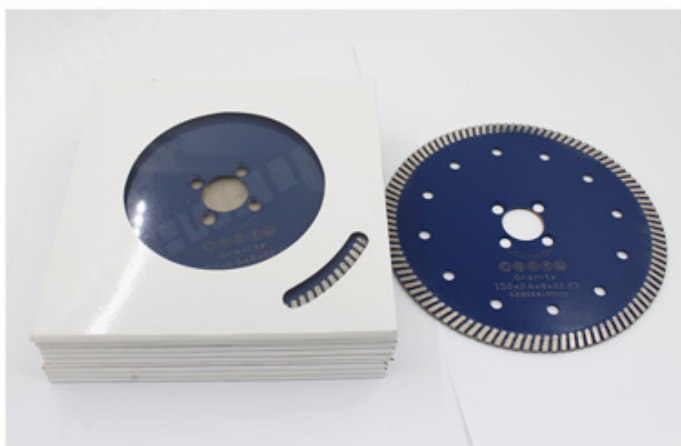
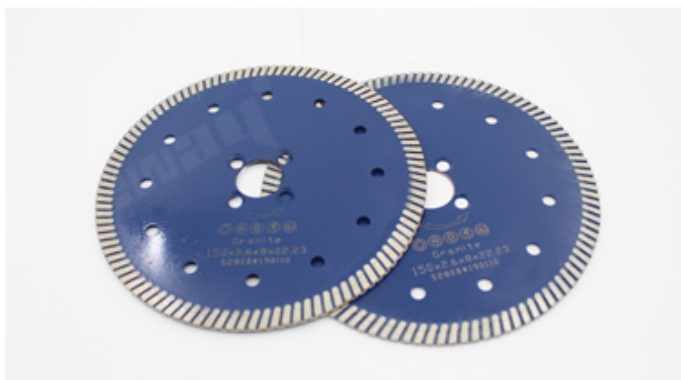
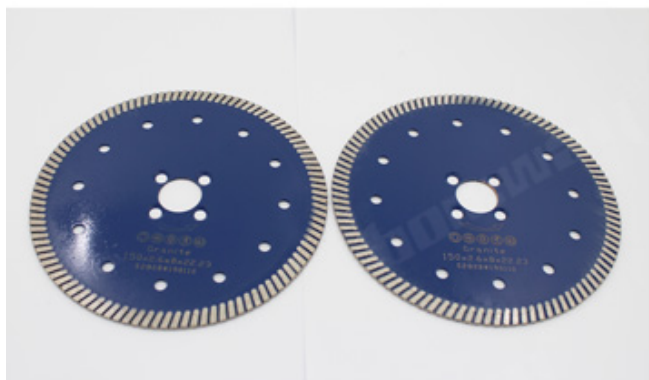

## applicazioni:

**Lama per sega in porcellana di granito 125mm** è adatto per tipi di granito, pietra, calcare, arenaria, basalto, pietra naturale pietra lavica ecc.

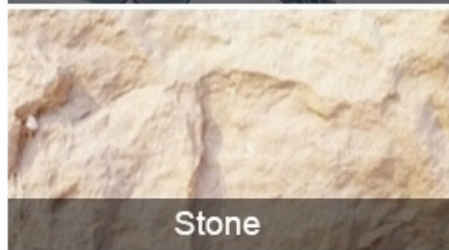
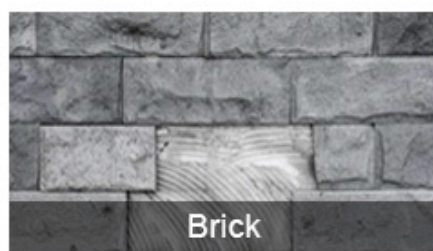
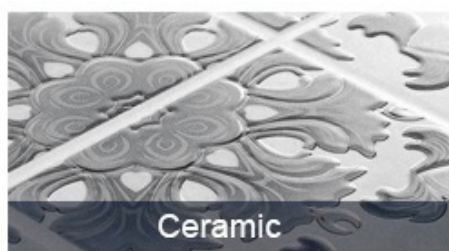
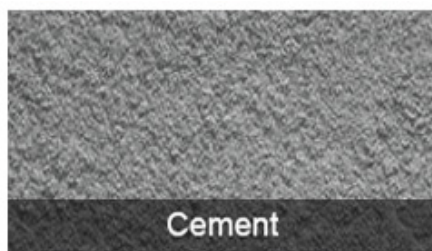

## Macchina per applicazioni:

**Sinterizzato a caldo, secco o bagnato!**

**Lama per sega in porcellana di granito 125mm** uso per smerigliatrice angolare, sega circolare, sega per muratura, sega circolare



Electric circular saw



Angle Grinder



Road cutting machine



Multi-function cutting machine

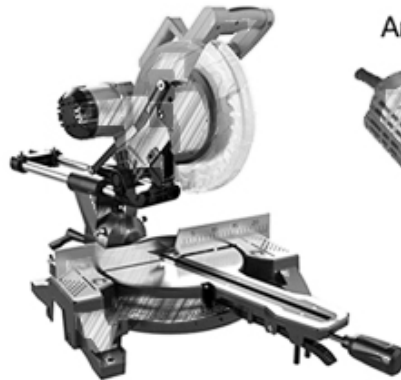

## Prodotti correlati:

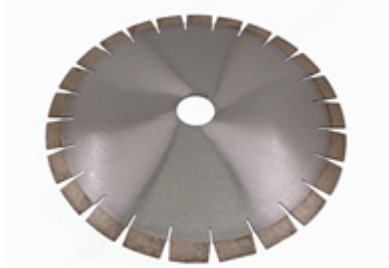

Boreway Machinery Co., Ltd.  
www.diamondtools.top  
www.boreway.com

[D350 \\* 3.2 \\* 20 \\* 40mm \\* 50 / 60mm Sega circolare](#)



Boreway Machinery Co., Ltd.  
www.diamondtools.com  
www.diamondtools.top

[300mm qualità stabile a forma di w](#)

## Riguardo a noi:







## Imballaggio & Consegna:

PS:

1. Strumenti di imballaggio in scatole di cartone
2. Per via aerea / marittima per merci in lotti, ricezione aeroporto / porto
3. Meno di 45 kg, generalmente consegna espressa (Porta a porta)
4. Quando gli utensili sono in grandi quantità, vengono imballati in casse di legno





## Nostro servizio:

1. Quantità di ordine bassa: può soddisfare l'ordine di prova necessario.
2. Consegna veloce: riceviamo grandi sconti dagli spedizionieri.
3. OEM accettabile: possiamo produrre secondo i vostri campioni o disegni.
4. Buona qualità: abbiamo un rigoroso sistema di controllo di qualità. Ha una buona reputazione nel mercato.
5. Buon servizio: consideriamo i nostri clienti come Dio con un alto grado di professionalità ed entusiasmo.

## FAQ:

### **1. Se vogliamo ordinare il tuo prodotto, come facciamo a sapere la tua qualità?**

Puoi testare con un piccolo ordine e poi conoscerai la qualità. Al giorno d'oggi, molte persone nel mondo usano i prodotti cinesi per la loro alta qualità e prestazioni ad alto costo. Siamo un produttore professionale di utensili diamantati con oltre 8 anni di esperienza nella produzione.

### **2. Potete fornire campioni gratuitamente?**

Non forniamo campioni gratuiti. Sulla base di anni di esperienza, crediamo che i clienti li vorranno per la loro qualità affidabile. Acquistando campioni, li apprezzeremo e li apprezzeremo e li faremo ottenere di più. Siamo pronti a offrire ai nostri potenziali clienti uno

sconto speciale sui campioni. È molto importante che tu ci dia un feedback e lo apprezzeremo.

### **3. La tua azienda accetta la personalizzazione?**

Naturalmente accettiamo la personalizzazione. Compresi diversi colori, oggetti da tagliare, ecc. Possiamo anche etichettare la vostra etichetta e il marchio dell'azienda. Se vuoi che realizziamo nuovi prodotti per te, inviaci i tuoi prodotti. Che si tratti di disegni o campioni, abbiamo la capacità di produrre gli stessi prodotti. Non venderemo questi prodotti ad altri, solo i clienti possono ottenere l'autorizzazione.

#### **Notare che:**

Si prega di utilizzare una macchina saldata ad argento ad alta frequenza anziché il fuoco per effettuare la brasatura, il tempo di saldatura è di pochi secondi, altrimenti il diamante all'interno dei segmenti sarà probabilmente danneggiato dall'alta temperatura, quindi le prestazioni di taglio saranno ridotte!

#### **Contattaci:**

**Fujian Nanan *boreway*® Machinery Co.,Ltd.**



No.605 Huahui Center, Shuitou Town 362342 Quanzhou, Fujian, Cina



**TEL:** (+86) 595-86990206 /  **Fax:** (+86) 595-86.990.220



**Cellulare / WhatsApp / Wechat:** (+ 86) 18650679939



**E-mail:** [boreway@boreway.com](mailto:boreway@boreway.com)



**Lyon Chang**