

Disque de plaque de lame de coupe en béton de pierre de porcelaine de carreau de diamant circulaire de Turbo Turbo humide ou sec

Fonctionnalité:

Disque de coupe circulaire à jante turbo à usage humide ou sec de 230 mm

Épaisseur du segment:	2,6 mm
Largeur de segment:	34,4 mm
Taille:	230 m, 9 pouces
Processus de production:	Pressé à froid
Hauteur de segment:	8/10 / 12mm
Taille d'alésage:	16/20 mm, 22,23 mm, 25,4 mm, 50 mm
Application:	Pierre, béton, céramique, porcelaine, carrelage, maçonnerie
Machinerie:	Meuleuse d'angle, scie circulaire, scie circulaire à table, etc.

Les disques de coupe 1.Diamond sont conçus pour couper le granit, le marbre, la pierre, la maçonnerie, la brique dure, etc.matériaux de construction

2.Disque de coupe circulaire à jante turbo à usage humide ou sec de 230 mm peut effectivement éliminer les copeaux pour améliorer la vitesse de coupe.

3.Et les trous de refroidissement peuvent refroidir les lames pour protéger les lames de diamant pour une durée de vie plus longue.

4.Ce disque de coupe en diamant de granit se caractérise par une coupe rapide et aucun éclat.

Spécification:

Ce qui suit sont des spécifications normales **Disque de coupe circulaire à jante Turbo, humide ou sec, 230 mm:**

Diamètre		Enrouleur		Segment		Segments		Segment	
Pouce/mm	Taille (mm)	Largeur (mm)	Épaisseur (mm)	la Taille (mm)	4	105	35	1,8	8/10/12
4.3	110	32.3	1.8	8/10/12					
4.5	115	38.5	1.8	8/10/12					
5	125	37.5	2.0	8/10/12					
6	150	33.5	2.2	8/10/12					
7	180	35	2.4	8/10/12					
8	200	39.2	2.4	8/10/12					
9	230	34.4	2.6	8/10/12					

Les spécifications ci-dessus sont uniquement à titre de référence, d'autres spécifications peuvent être disponibles selon la demande du client.

Our factory use original high grade diamond



pk

Other factory mix second diamond selected from waste segment



Our blade cutting effect



pk

Other supplier blade cutting effect



Avantage:

Disque de coupe circulaire à jante turbo à usage humide ou sec de 230 mm

1. La lame pressée à chaud offre une longue durée de vie.
2. Qualité professionnelle, coupe très rapide.
3. Coupe humide et sèche, sans copeaux.
4. Peut réduire considérablement le frottement de coupe, améliorer la planéité de la dalle, économiser de l'énergie.

Usine = Contrôle qualité = Prix compétitif = Technologie propre = OEM

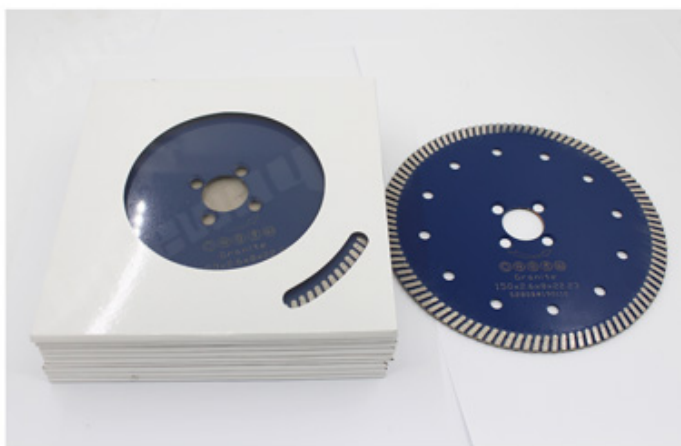
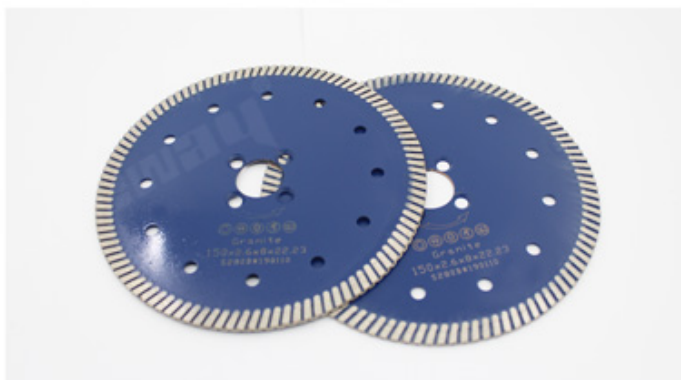
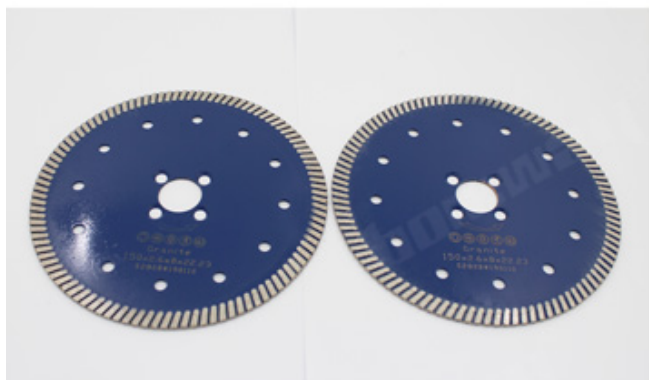

La description:

Disque de coupe circulaire à jante turbo à usage humide ou sec de 230 mm est une lame de scie diamantée particulièrement stable et mature, particulièrement adaptée à la coupe de céramiques, porcelaines, carreaux vitrifiés, granit, grès, carreaux durs et autres pierres.

Attention lors de l'utilisation:

1. Avant l'installation de la lame de scie, les pollutions adhérant entre la lame de scie et la bride doivent être éliminées, lors de l'installation de la lame de scie, la direction marquée doit être cohérente avec la rotation direction des outils électriques et la bride doit être fixée à l'aide d'une clé attachée aux outils électriques.
2. N'utilisez pas de lame de scie déformée pour avoir été pressée ou écrasée.
3. Lors de l'utilisation, l'opérateur doit porter un casque de sécurité, des chaussures et des lunettes de sécurité, un gant de protection et, si nécessaire, l'opérateur doit utiliser un bouchon d'oreille, un masque, etc.
4. Les outils électriques doivent avoir un couvercle de protection.



● Cold Press Mschine

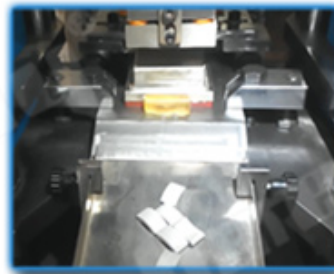

● Fill The Mold



● The Product Polishing



● Hot Press Machinery



● Remove The Mold

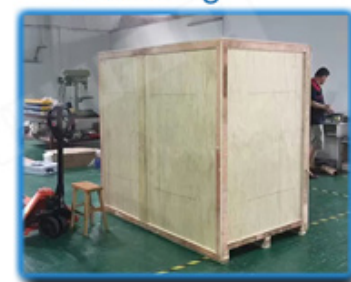

● Packing



● Hot Press Machinery

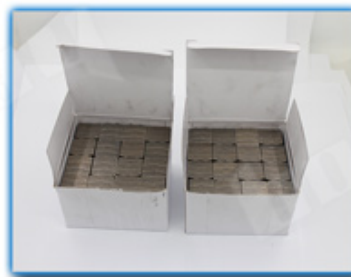

● Remove The Mold

Applications:

Utilisation frittée à chaud, sèche ou humide!

Disque de coupe circulaire à jante turbo à usage humide ou sec de 230 mm convient aux types de granit, pierre, calcaire, grès, basalte, pierre de lave en pierre naturelle, etc.

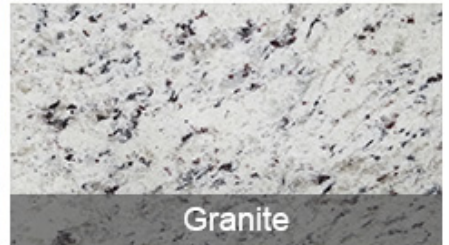
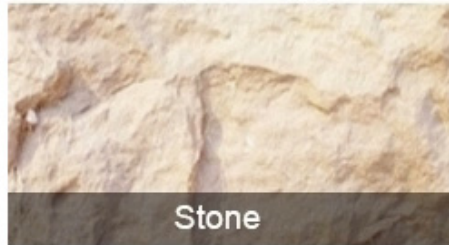
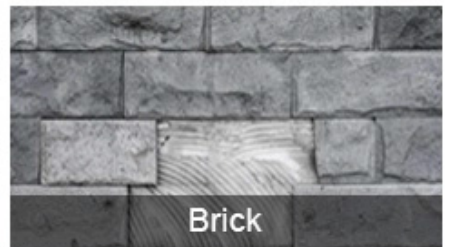
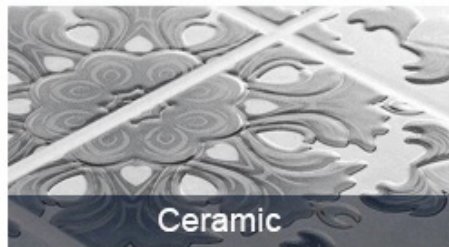
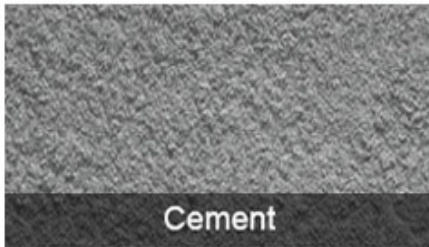

Machine d'applications:

Disque de coupe circulaire à jante turbo à usage humide ou sec de 230 mm est utilisation pour meuleuse d'angle, scie circulaire, scie à maçonnerie, scie à table



Electric circular saw



Angle Grinder



Multi-function cutting machine

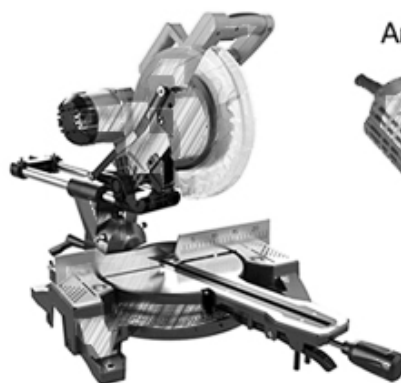

Road cutting machine



Produits connexes:



Boreway Machinery Co.,Ltd
www.fordiamondtools.com
www.diamondtools.top

Segment de diamant de structure sandwich en forme de K



Boreway Machinery Co.,Ltd
www.diamondtools.top
www.boreway.net

Segment Premium de 40 pouces 1200 mm

À propos de nous:





Emballage & Livraison:

PS:

1. Outils d'emballage dans des caisses en carton
2. Par air / mer pour les marchandises en lots, réception aéroportuaire / portuaire
3. Moins de 45 kg, généralement la livraison par exprès (porte à porte)
4. Lorsque les outils sont en grande quantité, ils emballent dans des caisses en bois



Notre service:

1. Faible quantité de commande: il peut répondre à la commande de test dont vous avez besoin.
2. Livraison rapide: Nous bénéficions de remises intéressantes de la part des transitaires.
3. OEM acceptable: nous pouvons produire selon vos échantillons ou dessins.
4. Bonne qualité: Nous avons un système de contrôle de qualité strict. A une bonne réputation sur le marché.
5. Bon service: Nous considérons nos clients comme Dieu avec un haut degré de professionnalisme et d'enthousiasme.

FAQ:

1. Si nous voulons commander votre produit, comment connaissons-nous votre qualité?

Vous pouvez tester avec une petite commande, puis vous connaîtrez la qualité. De nos jours, de nombreuses personnes dans le monde utilisent des produits chinois en raison de leur haute qualité et de leur coût élevé. Nous sommes un fabricant professionnel d'outils diamantés avec plus de 8 ans d'expérience dans la fabrication.

2. Pouvez-vous fournir des échantillons gratuitement?

Nous ne fournissons pas d'échantillons gratuits. Sur la base d'années d'expérience, nous

pensons que les clients en voudront en raison de leur qualité fiable. En achetant des échantillons, nous les chérirons et les apprécierons et les ferons en obtenir plus. Nous sommes prêts à offrir à nos clients potentiels une remise spéciale sur les échantillons. Il est très important que vous nous fassiez part de vos commentaires, et nous l'apprécierons.

3. Votre entreprise accepte-t-elle la personnalisation?

Bien sûr, nous acceptons la personnalisation. Y compris différentes couleurs, objets de coupe, etc. Nous pouvons également étiqueter votre propre étiquette et marque d'entreprise. Si vous souhaitez que nous fabriquions de nouveaux produits pour vous, envoyez-nous simplement vos produits. Qu'il s'agisse de dessins ou d'échantillons, nous avons la capacité de fabriquer les mêmes produits. Nous ne vendrons pas ces produits à d'autres, seuls les clients peuvent obtenir une autorisation.

Notez s'il vous plaît:

Veillez utiliser une machine soudée à l'argent à haute fréquence au lieu du feu pour effectuer le brasage, le temps de soudage n'est que de quelques secondes, sinon le diamant à l'intérieur des segments sera probablement endommagé par la température élevée, puis les performances de coupe seront réduites!

Nous contacter:

Fujian Nanan *boreway*® Machinery Co.,Ltd.

 No.605 Huahui Center, Shuitou Town 362342 Quanzhou, Fujian, Chine

 **TEL:** (+86) 595-86990206 /  **Fax:** (+86) 595-86990220

 **Mobile / WhatsApp / Wechat:** (+ 86) 18650679939

 **Email:** boreway@boreway.com

 **Lyon Chang**