

Disque de lame de coupe en béton de marbre de granit de marbre circulaire de granit de marbre de granit de marbre de Turbo pressé à chaud

### Avantage:

Usine = Contrôle qualité = Prix compétitif = Technologie propre = OEM

1. méthode de coupe: coupe humide, coupe à sec.

2. coupe rapide et longue durée de vie, performance stable.

3. **Lame de coupe circulaire en béton de porcelaine** peut réduire considérablement le frottement de coupe, améliorer la planéité de la dalle, économiser de l'énergie.

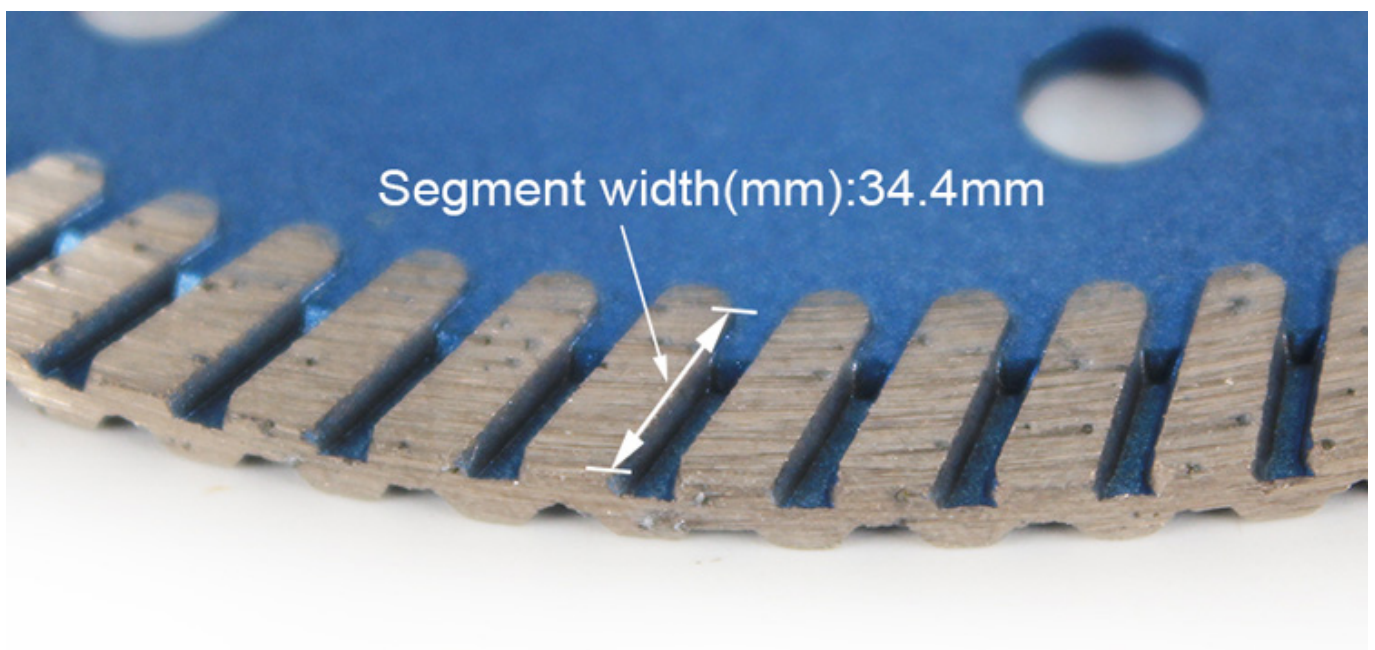



### La description:

**Lame de coupe circulaire en béton de porcelaine** est une lame de scie diamantée particulièrement stable et mature, particulièrement adaptée à la coupe de céramiques, porcelaines, carreaux vitrifiés, granit, grès, carreaux durs et autres pierres.

Épaisseur du segment:	2,6 mm
Largeur de segment:	34,4 mm
Taille:	230 m, 9 pouces
Processus de production:	Pressé à froid
Hauteur de segment:	8/10 / 12mm
Taille d'alésage:	16/20 mm, 22,23 mm, 25,4 mm, 50 mm
Application:	Pierre, béton, céramique, porcelaine, carrelage, maçonnerie
Machinerie:	Meuleuse d'angle, scie circulaire, scie circulaire à table, etc.

### Fonctionnalité:

#### **Lame de coupe circulaire en béton de porcelaine**

1, les lames frittées pressées à chaud offrent de longues durées de vie qui peuvent couper plusieurs matériaux

2, ultra-mince (1, 2 mm au bord de coupe) pour une coupe rapide et des déchets matériel dur, granit carreaux de marbre en céramique brique ect

3, nouvelle conception du segment de jante turbo Mesh, le maillage

4. Le grain de diamant industriel de haute qualité a été utilisé à sege

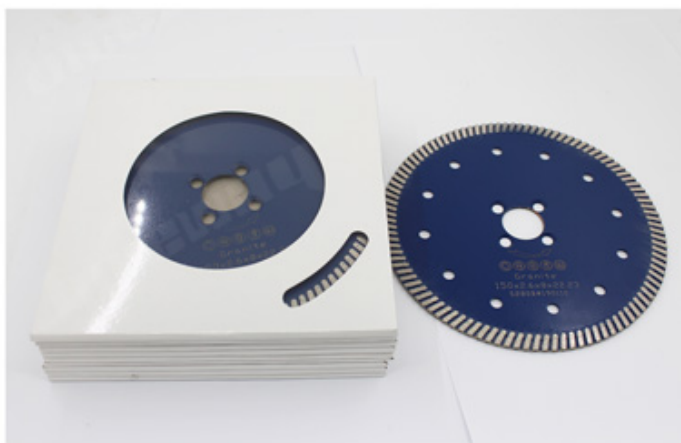
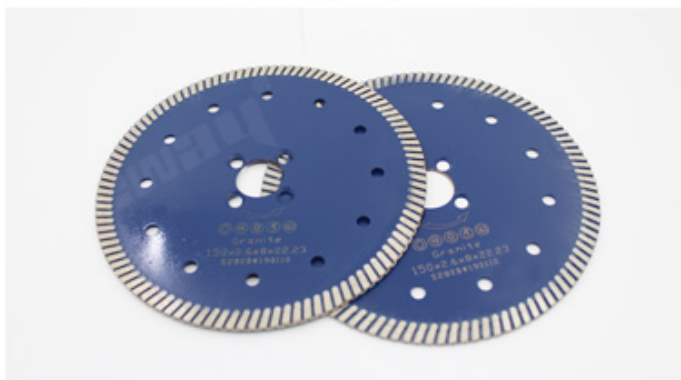
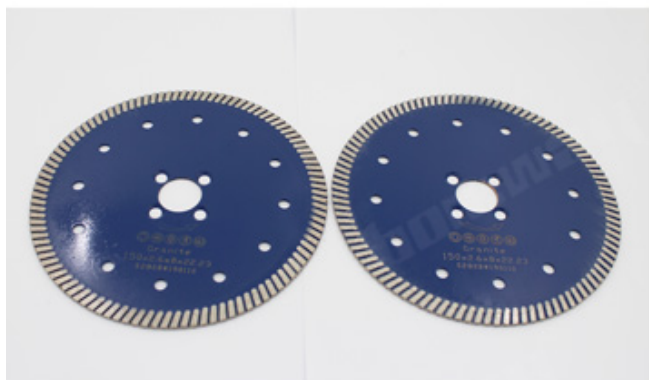

### Spécification:

Ce qui suit sont des spécifications normales **Lame de coupe circulaire en béton de porcelaine:**

\_\_\_\_\_

Les spécifications ci-dessus sont uniquement à titre de référence, d'autres spécifications peuvent être disponibles selon la demande du client.

Attention lors de l'utilisation:

1. Avant l'installation de la lame de scie, les pollutions adhérant entre la lame de scie et la bride doivent être éliminées,  
lors de l'installation de la lame de scie, la direction marquée doit être cohérente avec la rotation direction des outils électriques et la bride doit être fixée à l'aide d'une clé attachée aux outils électriques.
2. N'utilisez pas de lame de scie déformée pour avoir été pressée ou écrasée.
3. Lors de l'utilisation, l'opérateur doit porter un casque de sécurité, des chaussures et des lunettes de sécurité, un gant de protection et, si nécessaire, l'opérateur doit utiliser un bouchon d'oreille, un masque, etc.
4. Les outils électriques doivent avoir un couvercle de protection.

**Our factory** use original high grade diamond



pk

**Other factory** mix second diamond selected from waste segment



**Our blade** cutting effect



pk

**Other supplier** blade cutting effect

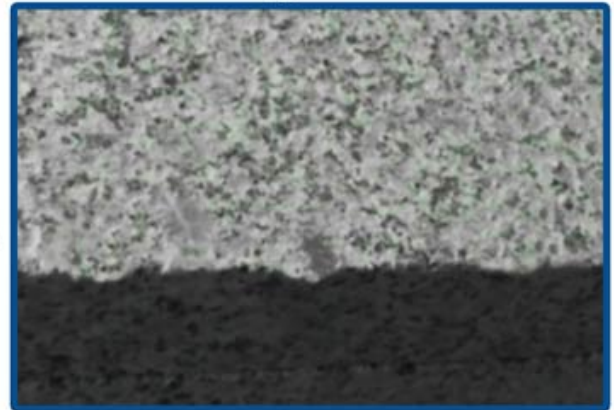

### Applications:

**Lame de coupe circulaire en béton de porcelaine** convient aux types de granit, pierre, calcaire, grès, basalte, pierre de lave en pierre naturelle, etc.

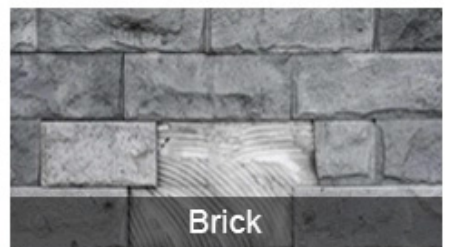
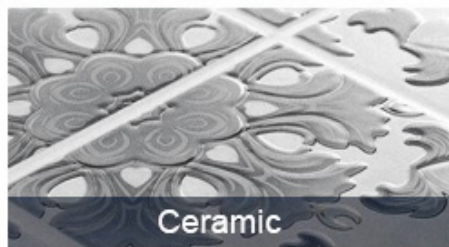
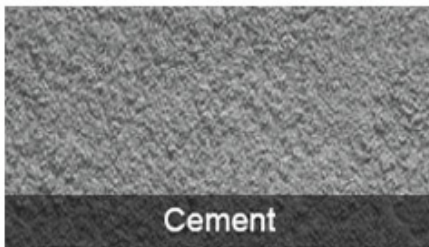

## Machine d'applications:

Utilisation frittée à chaud, sèche ou humide!

**Lame de coupe circulaire en béton de porcelaine** utilisation pour meuleuse d'angle, scie circulaire, scie à maçonnerie, scie à table

Electric circular saw

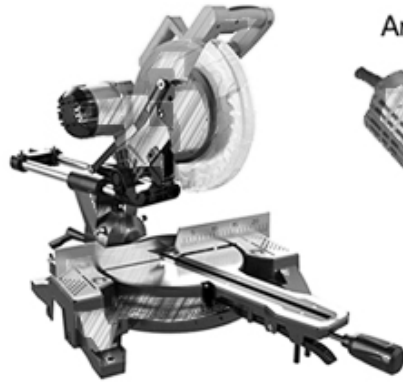

Multi-function cutting machine

Angle Grinder



Road cutting machine

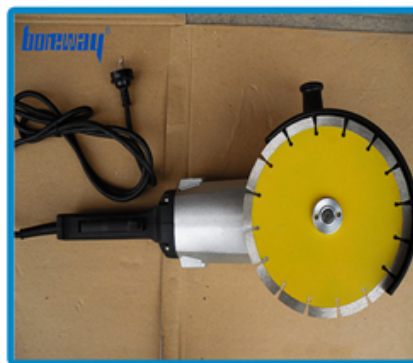

## Produits connexes:



Boreway Machinery Co., Ltd  
www.fordiamondtools.com  
www.diamondtools.top

[Segment de coupe de bloc de marbre à usage humide de 3000 mm seulement](#)



Boreway Machinery Co., Ltd  
www.fordiamondtools.com  
www.diamondtools.top

[Forme stable de 300 mm de qualité W](#)

## À propos de nous:





### **Emballage & Livraison:**

PS:

1. Outils d'emballage dans des caisses en carton
2. Par air / mer pour les marchandises en lots, réception aéroportuaire / portuaire
3. Moins de 45 kg, généralement la livraison par exprès (porte à porte)
4. Lorsque les outils sont en grande quantité, ils emballent dans des caisses en bois





## Notre service:

1. Faible quantité de commande: il peut répondre à la commande de test dont vous avez besoin.
2. Livraison rapide: Nous bénéficions de remises intéressantes de la part des transitaires.
3. OEM acceptable: nous pouvons produire selon vos échantillons ou dessins.
4. Bonne qualité: Nous avons un système de contrôle de qualité strict. A une bonne réputation sur le marché.
5. Bon service: Nous considérons nos clients comme Dieu avec un haut degré de professionnalisme et d'enthousiasme.

## FAQ:

### **1. Si nous voulons commander votre produit, comment connaissons-nous votre qualité?**

Vous pouvez tester avec une petite commande, puis vous connaîtrez la qualité. De nos jours, de nombreuses personnes dans le monde utilisent des produits chinois en raison de leur haute qualité et de leur coût élevé. Nous sommes un fabricant professionnel d'outils diamantés avec plus de 8 ans d'expérience dans la fabrication.

### **2. Pouvez-vous fournir des échantillons gratuitement?**

Nous ne fournissons pas d'échantillons gratuits. Sur la base d'années d'expérience, nous

pensons que les clients en voudront en raison de leur qualité fiable. En achetant des échantillons, nous les chérirons et les apprécierons et les ferons en obtenir plus. Nous sommes prêts à offrir à nos clients potentiels une remise spéciale sur les échantillons. Il est très important que vous nous fassiez part de vos commentaires, et nous l'apprécierons.

### **3. Votre entreprise accepte-t-elle la personnalisation?**

Bien sûr, nous acceptons la personnalisation. Y compris différentes couleurs, objets de coupe, etc. Nous pouvons également étiqueter votre propre étiquette et marque d'entreprise. Si vous souhaitez que nous fabriquions de nouveaux produits pour vous, envoyez-nous simplement vos produits. Qu'il s'agisse de dessins ou d'échantillons, nous avons la capacité de fabriquer les mêmes produits. Nous ne vendrons pas ces produits à d'autres, seuls les clients peuvent obtenir une autorisation.

#### **Notez s'il vous plaît:**

Veuillez utiliser une machine soudée à l'argent à haute fréquence au lieu du feu pour effectuer le brasage, le temps de soudage n'est que de quelques secondes, sinon le diamant à l'intérieur des segments sera probablement endommagé par la température élevée, puis les performances de coupe seront réduites!

#### **Nous contacter:**

**Fujian Nanan *boreway* Machinery Co.,Ltd.**



No.605 Huahui Center, Shuitou Town 362342 Quanzhou, Fujian, Chine



**TEL:** (+86) 595-86990206 /  **Fax:** (+86) 595-86990220



**Mobile / WhatsApp / Wechat:** (+ 86) 18650679939



**Email:** [boreway@boreway.com](mailto:boreway@boreway.com)



**Lyon Chang**