

Disque de coupe de lame de Turbo Turbo de diamant de 9 pouces Granit Marbre Sec ou humide Diamant Lames de scie à brique pressées à chaud Plaques de roue

### La description:

**Disque de coupe à lame Turbo Diamond de 9 pouces** est une lame de scie à diamant particulièrement stable et mature, particulièrement adaptée à la coupe de céramiques, porcelaines, carreaux vitrifiés, granit, grès, carreaux durs et autres pierres.

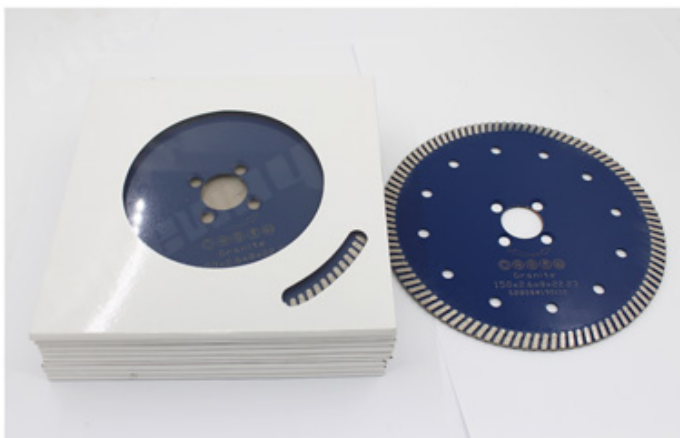

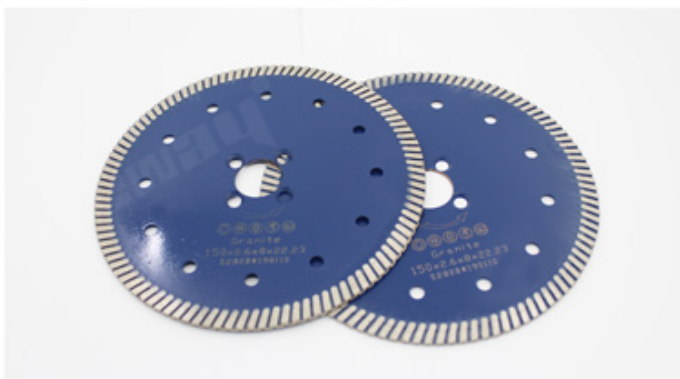

### Avantage:

1. méthode de coupe: coupe humide, coupe à sec.
2. coupe rapide et longue durée de vie et performance stable.
3. travailler en toute sécurité, silencieux et précis. réduire le temps de coupe et de travail.
4. **Disque de coupe à lame Turbo Diamond de 9 pouces** peut réduire considérablement le frottement de coupe, améliorer la planéité de la dalle, économiser de l'énergie.

### Spécification:

Ce qui suit sont des spécifications normales **Disque de coupe à lame Turbo Diamond de 9 pouces**:

Diamètre Pouce/mm	Enrouler Taille (mm)	Segment		Segments		Segment		Hauteur (mm)	4	105	35	1.8	8/10/12
		Largeur (mm)	Épaisseur (mm)	Épaisseur (mm)	Hauteur (mm)								
4.3	110	32.3	1.8	8/10/12									
4.5	115	38.5	1.8	8/10/12									
5	125	37.5	2.0	8/10/12									
6	150	33.5	2.2	8/10/12									
7	180	35	2.4	8/10/12									
8	200	39.2	2.4	8/10/12									
9	230	34.4	2.6	8/10/12									

Les spécifications ci-dessus sont uniquement à titre de référence, d'autres spécifications peuvent être disponibles selon la demande du client.

Attention lors de l'utilisation:

1. Avant l'installation de la lame de scie, les pollutions adhérant entre la lame de scie et la

bride doivent être éliminées,

lors de l'installation de la lame de scie, la direction marquée doit être cohérente avec la rotation

direction des outils électriques et la bride doit être fixée à l'aide d'une clé attachée aux outils électriques.

2. N'utilisez pas de lame de scie déformée pour avoir été pressée ou écrasée.

3. Lors de l'utilisation, l'opérateur doit porter un casque de sécurité, des chaussures et des lunettes de sécurité, un gant de protection et, si nécessaire, l'opérateur doit utiliser un bouchon d'oreille, un masque, etc.

4. Les outils électriques doivent avoir un couvercle de protection.

### **Fonctionnalité:**

#### **Disque de coupe à lame Turbo Diamond de 9 pouces**

1. Formule professionnelle

2. Contrôle du processus de production

3. Inspection stricte des matières premières

4. Faites des tests de coupe pour vous assurer que la fonction d'utilisation

Usine = Contrôle qualité = Prix compétitif = Technologie propre = OEM

**Our factory** use original high grade diamond



pk

**Other factory** mix second diamond selected from waste segment



**Our blade** cutting effect



pk

**Other supplier** blade cutting effect

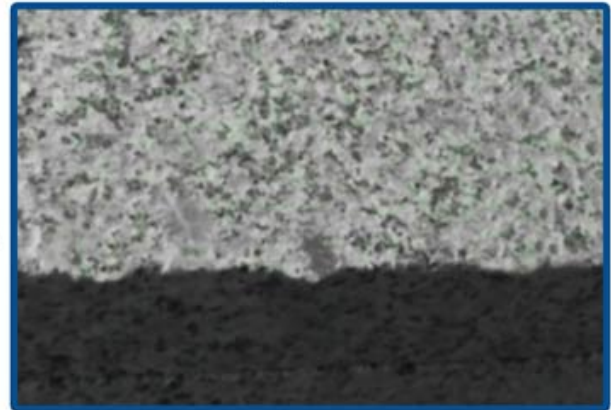

**Détails du produit:**

**Disque de coupe à lame Turbo Diamond de 9 pouces**



Segment Thickness(mm)

Narrow Tooth Continuous Turbo Rim

150  
S

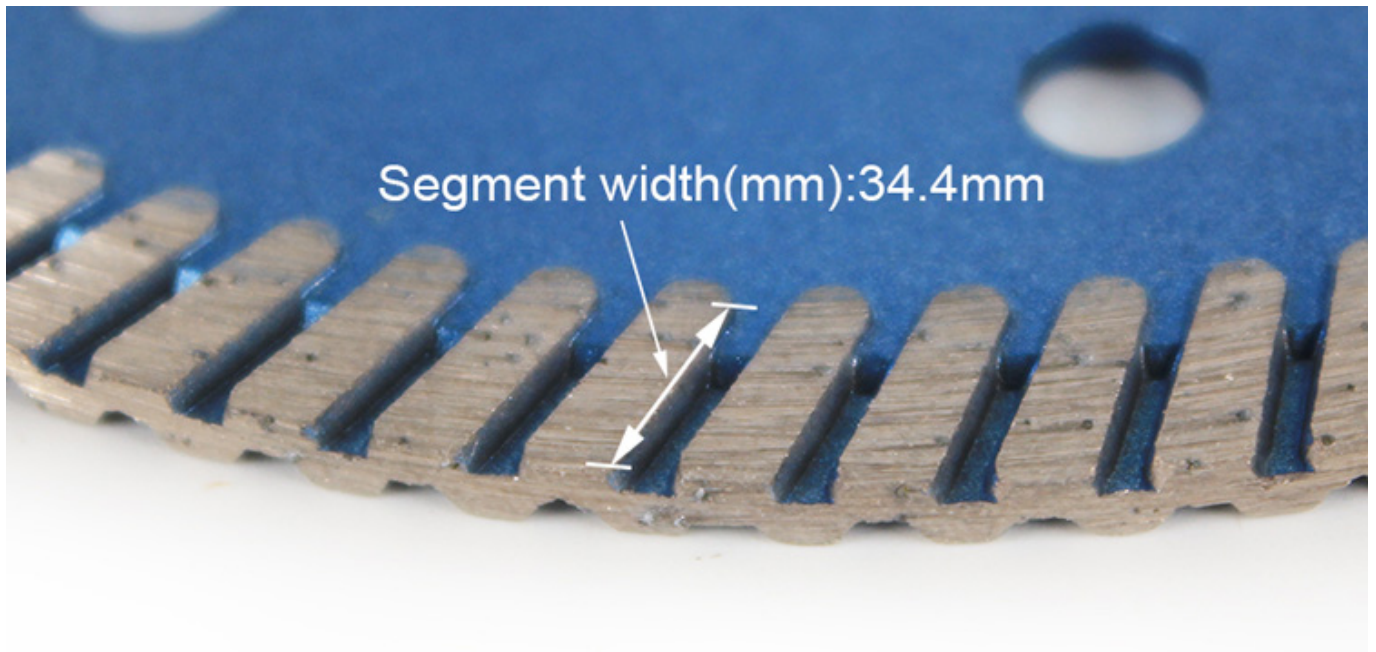

### Applications:

#### Utilisation frittée à chaud, sèche ou humide!

Disque de coupe à lame Turbo Diamond de 9 pouces convient aux types de granit, pierre, calcaire, grès, basalte, pierre de lave en pierre naturelle, etc.

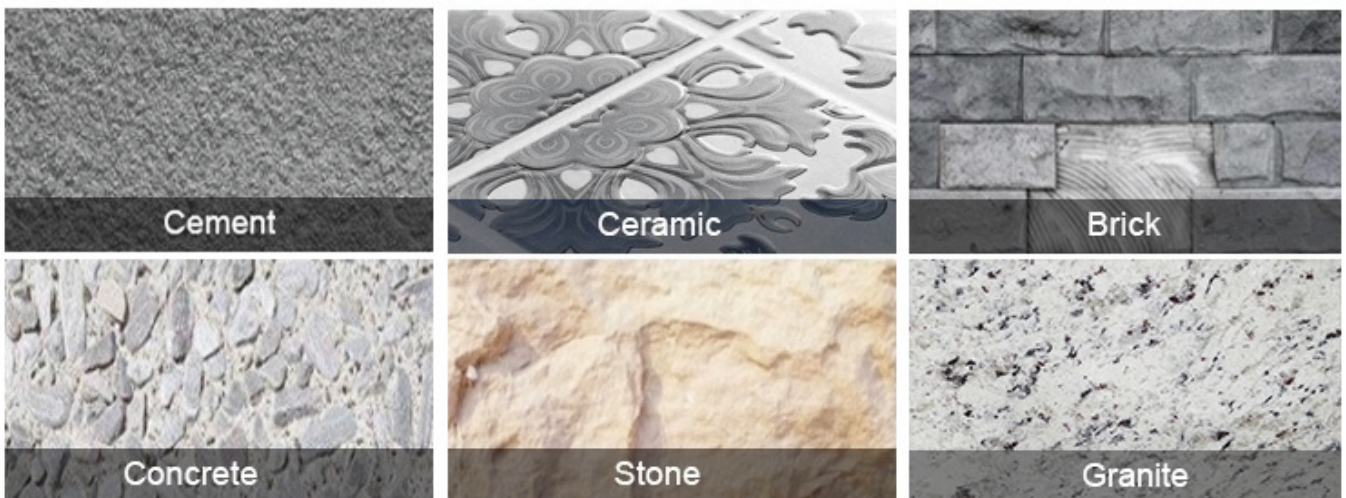

### Machine d'applications:

**Disque de coupe à lame Turbo Diamond de 9 pouces** utilisation pour meuleuse d'angle, scie circulaire, scie à maçonnerie, scie à table

Electric circular saw



Angle Grinder



Multi-function cutting machine

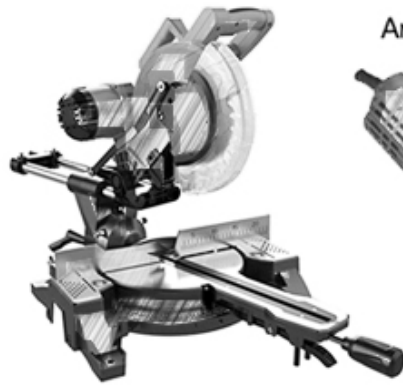

Road cutting machine

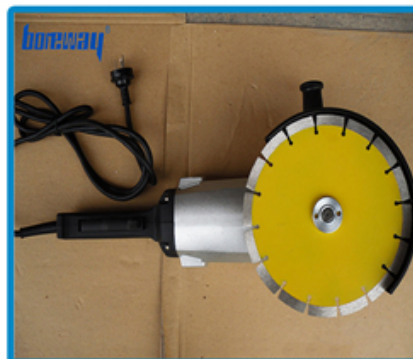

**Produits connexes:**



Boreway Machinery Co.,Ltd  
www.diamondtools.top  
www.boreway.net

Pointes diamantées de qualité supérieure 1200 mm

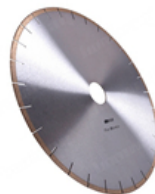

Boreway Machinery Co.,Ltd  
www.diamondtools.com  
www.diamondtools.top

Lame de scie en marbre de coupe diamantée silencieuse de 350 mm

**À propos de nous:**







### Emballage & Livraison:

PS:

1. Outils d'emballage dans des caisses en carton
2. Par air / mer pour les marchandises en lots, réception aéroportuaire / portuaire
3. Moins de 45 kg, généralement la livraison par exprès (porte à porte)
4. Lorsque les outils sont en grande quantité, ils emballent dans des caisses en bois



#### Notre service:

1. Faible quantité de commande: il peut répondre à la commande de test dont vous avez besoin.
2. Livraison rapide: Nous bénéficions de remises intéressantes de la part des transitaires.
3. OEM acceptable: nous pouvons produire selon vos échantillons ou dessins.
4. Bonne qualité: Nous avons un système de contrôle de qualité strict. A une bonne réputation sur le marché.
5. Bon service: Nous considérons nos clients comme Dieu avec un haut degré de professionnalisme et d'enthousiasme.

#### FAQ:

##### **1. Si nous voulons commander votre produit, comment connaissons-nous votre qualité?**

Vous pouvez tester avec une petite commande, puis vous connaîtrez la qualité. De nos jours, de nombreuses personnes dans le monde utilisent des produits chinois en raison de leur haute qualité et de leur coût élevé. Nous sommes un fabricant professionnel d'outils diamantés avec plus de 8 ans d'expérience dans la fabrication.

##### **2. Pouvez-vous fournir des échantillons gratuitement?**

Nous ne fournissons pas d'échantillons gratuits. Sur la base d'années d'expérience, nous

pensons que les clients en voudront en raison de leur qualité fiable. En achetant des échantillons, nous les chérons et les apprécions et les ferons en obtenir plus. Nous sommes prêts à offrir à nos clients potentiels une remise spéciale sur les échantillons. Il est très important que vous nous fassiez part de vos commentaires, et nous l'apprécions.

### **3. Votre entreprise accepte-t-elle la personnalisation?**

Bien sûr, nous acceptons la personnalisation. Y compris différentes couleurs, objets de coupe, etc. Nous pouvons également étiqueter votre propre étiquette et marque d'entreprise. Si vous souhaitez que nous fabriquions de nouveaux produits pour vous, envoyez-nous simplement vos produits. Qu'il s'agisse de dessins ou d'échantillons, nous avons la capacité de fabriquer les mêmes produits. Nous ne vendrons pas ces produits à d'autres, seuls les clients peuvent obtenir une autorisation.

#### **Notez s'il vous plaît:**

Veuillez utiliser une machine soudée à l'argent à haute fréquence au lieu du feu pour effectuer le brasage, le temps de soudage n'est que de quelques secondes, sinon le diamant à l'intérieur des segments sera probablement endommagé par la température élevée, puis les performances de coupe seront réduites!

#### **Nous contacter:**

**Fujian Nanan *boreway* Machinery Co.,Ltd.**



No.605 Huahui Center, Shuitou Town 362342 Quanzhou, Fujian, Chine



**TEL:** (+86) 595-86990206 /  **Fax:** (+86) 595-86990220



**Mobile / WhatsApp / Wechat:** (+ 86) 18650679939



**Email:** [boreway@boreway.com](mailto:boreway@boreway.com)



**Lyon Chang**