



## Descripción del producto:

Las hojas de sierra de diamante en grupo son una de las herramientas más amplias y avanzadas utilizadas en el corte de bloques de piedra. Las hojas de sierra de diamante en grupo tienen las características de alta eficiencia de procesamiento, alto rendimiento, alta precisión de corte, buena uniformidad de la superficie, alta flexibilidad de tamaño de placa, ahorro de agua y luz.

Las hojas de diamante se utilizan en máquinas de sierra de grupo de una sola hoja para cuadrar bloques y cortar espesores o en máquinas de sierra de grupo de hojas múltiples para cortar losas y piedras de mármol. Gracias a su dilatada experiencia madurado en todo el mundo.

Boreway ([China Sierra de banda para el fabricante de corte de piedra](#)) Ha creado una gama completa de discos diamantados adecuados para muchos tipos diferentes de sierras de grupo utilizadas, diferentes materiales para cortar, necesidades específicas de calidad y velocidades de corte solicitadas por los clientes.

Otros tipos de segmentos de hojas de sierra de grupo

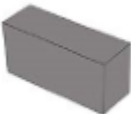
	1. Forma simbiiforme. El segmento de sierra circular cimbiforme se usa generalmente para cortar travertino y la piedra tiene agujeros en el interior que permitirán que los segmentos de diamante caigan fácilmente. Por ejemplo, el travertino beige de Turquía, el travertino de América del Sur y el travertino negro de China, estas piedras son duras, abrasivas y pueden hacer que los segmentos de diamante caigan de la hoja durante el corte.
	2. Forma trapezoidal. Hoy en día, cada vez más fabricantes se inclinan a hacerlo trapezoidal, el segmento de sierra circular trapezoidal se convierte en la forma convencional. Una ventaja de esta forma es que se puede reducir la resistencia al corte en los tamaños de los segmentos de diamante, el segmento no se caerá fácilmente y la eficiencia de corte se mejora mucho.
	3. Forma cuboide. Normalmente, la forma es cuboide, esta es la forma más antigua inventada en Italia y Portugal, que sigue siendo popular hoy en día.

## Especificación:

### Especificación de la hoja de sierra de diamante galvanizada para suministros:

Blank de acero	Altura de la hoja (mm)	180
	Longitud total (mm)	3950,4100 4400,4600
	Espesor de la hoja (mm)	1.5,1.75, 2,0, 2,5

Dimensión del segmento	Longitud (mm)	20-50
	Ancho (mm)	2,4 / 2,2, 2,8 / 2,4, 3,5 / 2,9, 4,2 / 3,6

Dato de referencia

Material de corte	Área de corte	Velocidad cortante
Serie Piedra Beige Serie Piedra Beige	Los 4000M <sup>2</sup>	14-20cm / h
Serie Piedra Emperador	20000M <sup>2</sup>	12-18cm / h
Serie de granito serpiente	45000M <sup>2</sup>	16-18cm / h
Serie de piedra arenisca	8000M <sup>2</sup>	45-80cm / h
Serie de piedra artificial	10000M <sup>2</sup>	25-35 cm / h

**Otras especificaciones están disponibles a petición de los clientes.**

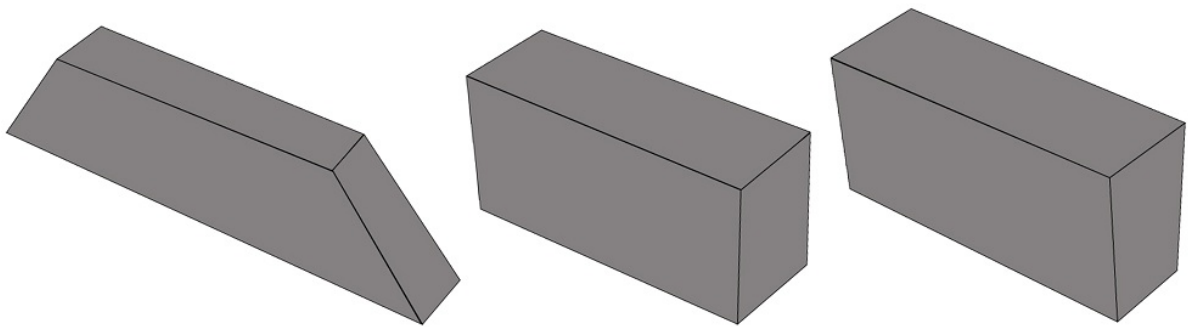

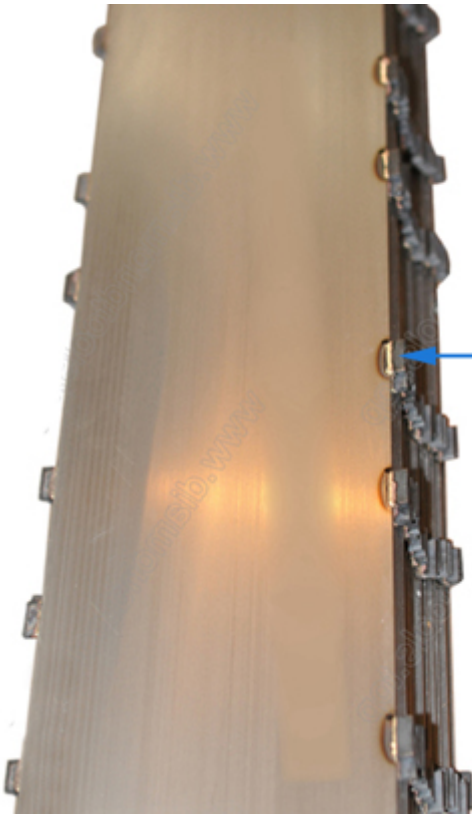

## Diamond Gang Saw

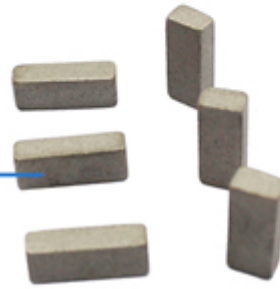

Boreway has created a complete range of diamond blades suitable for many different types of gang saw used, different materials to cut, specific quality needs and cutting speeds requested by the customers.

### Ventajas:

1. Larga vida.
2. Alta eficiencia.
3. Ranura de sierra estrecha.
4. Corte suave y rápido
5. Vida más larga que los segmentos comunes de sierras en grupo.
6. Ranura de corte pequeña, menos desperdicio de objeto de corte.
7. Velocidad de corte 25% -35% mayor que el tipo normal.
8. Bajo consumo de energía y costo integral.

**[Hoja de sierra de banda de diamante al por mayor para corte de piedra](#)** Las especificaciones personalizadas \* son aceptables

### Solicitud:

Especialmente utilizado para procesar losas de piedra de granito artificial.

Máquinas adecuadas: Aplicable a varias máquinas de sierra circular.

- a. Segmento de sierra de diamante para cortar mármol suave (beige / crema, blanco, etc.)
- segundo. Segmento de sierra de diamante para cortar mármol de dureza media (verde indio, verde indio oscuro, Serpegg-lante, portolo nuevo, emperador claro, etc.)
- C. Segmento de sierra de diamante para cortar piedra artificial y piedra de cuarzo.

**Para más productos, haga clic en: [Fábrica de soldadura de plata de segmento](#)**

## de sierra circular de diamante

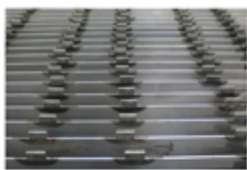

**Acerca deNos:**



## Embalaje y entrega:

1. Herramientas de embalaje en cajas de cartón;
2. Grandes máquinas de embalaje en cajas de madera;
3. Cuando las herramientas están en grandes cantidades, se empaquetan en cajas de madera.



- For sample or small orders, products could be sent by express, TNT, DHL, UPS, FedEx, EMS etc.
- For large orders, shipping by sea or air is recommended. By our long-term cooperate agent or your appointed forward.
- By sea, port of loading: Shanghai, Ningbo, Xiamen, Qingdao etc.



### Nuestro servicio:

1. Cantidad de pedido bajo: puede cumplir con el pedido de prueba que necesita.
2. Entrega rápida: Obtenemos un gran descuento del transportista.
3. OEM aceptable: Podemos producir según sus muestras o dibujos.
4. Excelente calidad: Contamos con un estricto sistema de control de calidad. Tiene buena reputación en el mercado.
5. Servicio de calidad: tratamos a los clientes como a Dios con un alto grado de profesionalismo y entusiasmo.

### Contáctenos:

Fujian Nanan **boreway** Machinery Co.,Ltd.



No. 605 Huahui Center, Shuitou Town 362342 Quanzhou, Fujian, China



**TEL:** (+86) 595-86990206 /  **Fax:** (+86) 595-86990220



**Móvil / WhatsApp / Wechat:** (+ 86) 18650679939



**Email:** [boreway@boreway.com](mailto:boreway@boreway.com)



**Lyon Chang**