

## Suministro de fábrica Disco de cuchilla circular de 105 mm a 230 mm para cortar mármol Granito Piedra Baldosas de hormigón y cerámica

### Descripción:

**Disco poroso de corte de diamante sinterizado** es una hoja de sierra de diamante particularmente estable y madura, especialmente adecuada para cortar cerámica, porcelana, azulejos vitrificados, granito, gres, azulejos duros y otras piedras.

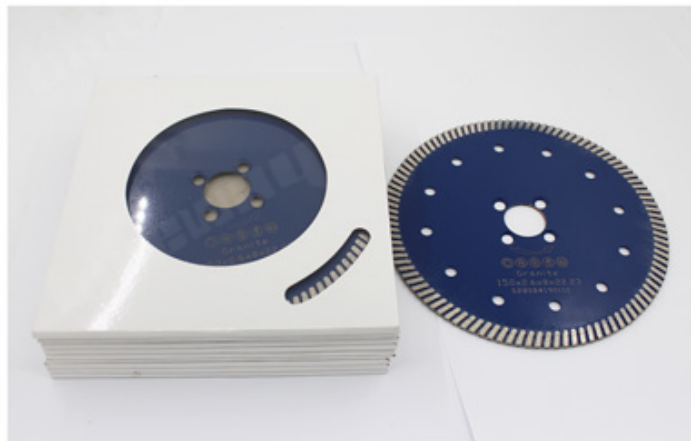
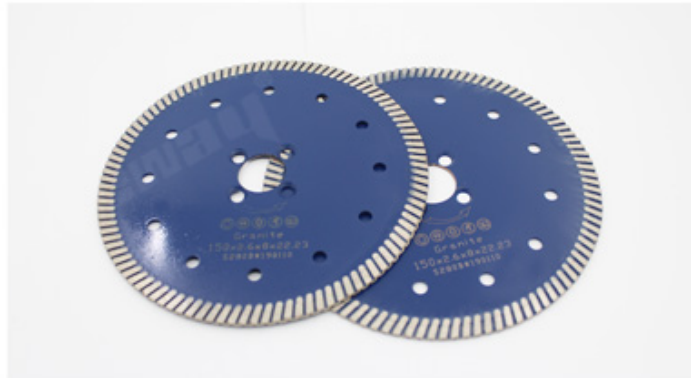
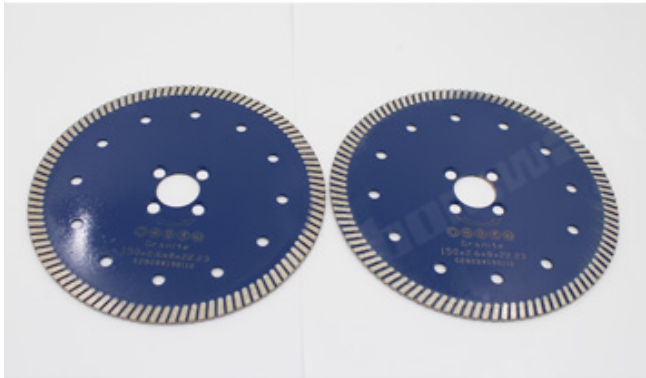

### Característica:

#### **Disco poroso de corte de diamante sinterizado**

- 1) Se usó grano de diamante industrial de alta calidad en sege
2. Nuevo diseño del segmento Mesh turbo rim, la malla
3. Las cuchillas sinterizadas prensadas en caliente proporcionan una larga vida útil que puede cortar múltiples materiales
4. Ultrafino (1,2 mm en el borde de corte) para corte rápido y desperdicio de material duro, baldosas de mármol de granito, ladrillo cerámico, etc.

**Disco poroso de corte de diamante sinterizado es generalmente para cuAzulejos de cerámica o porcelana.**

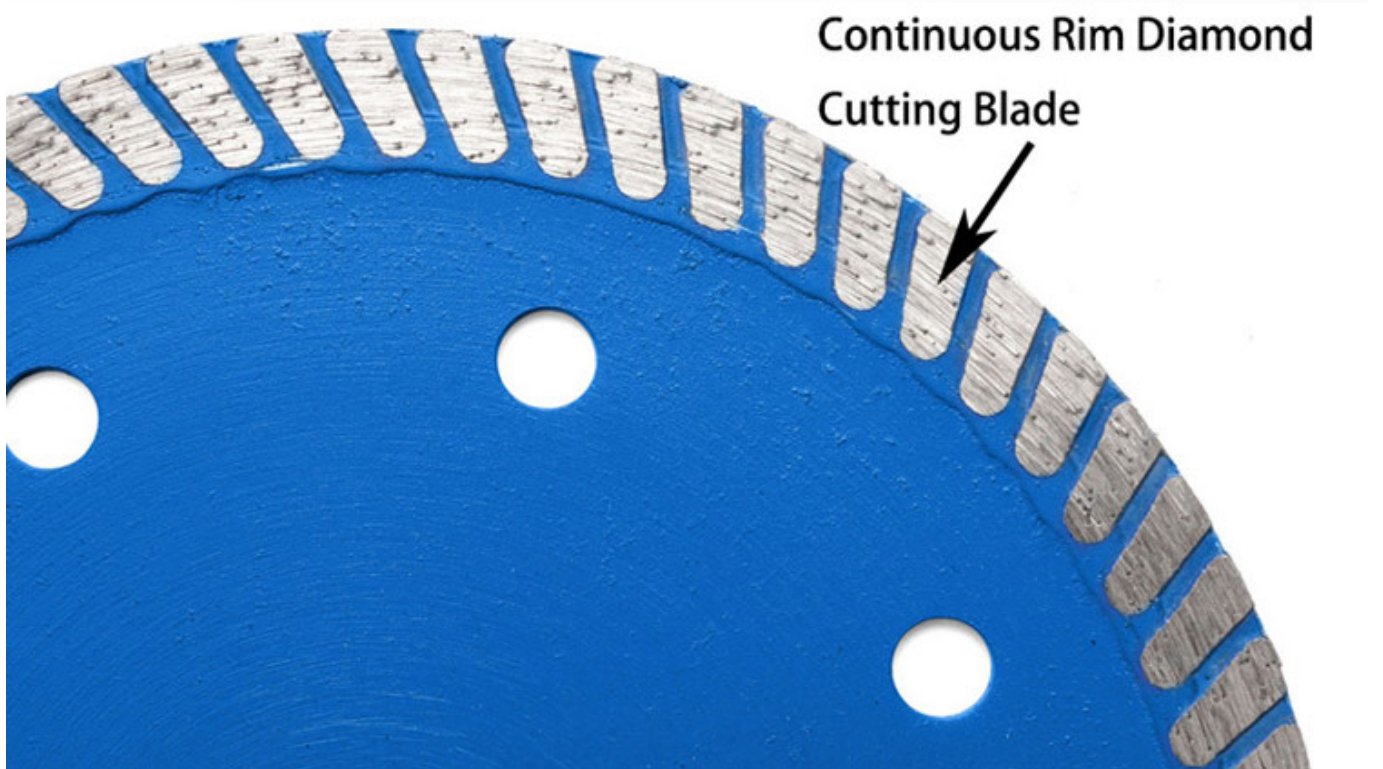
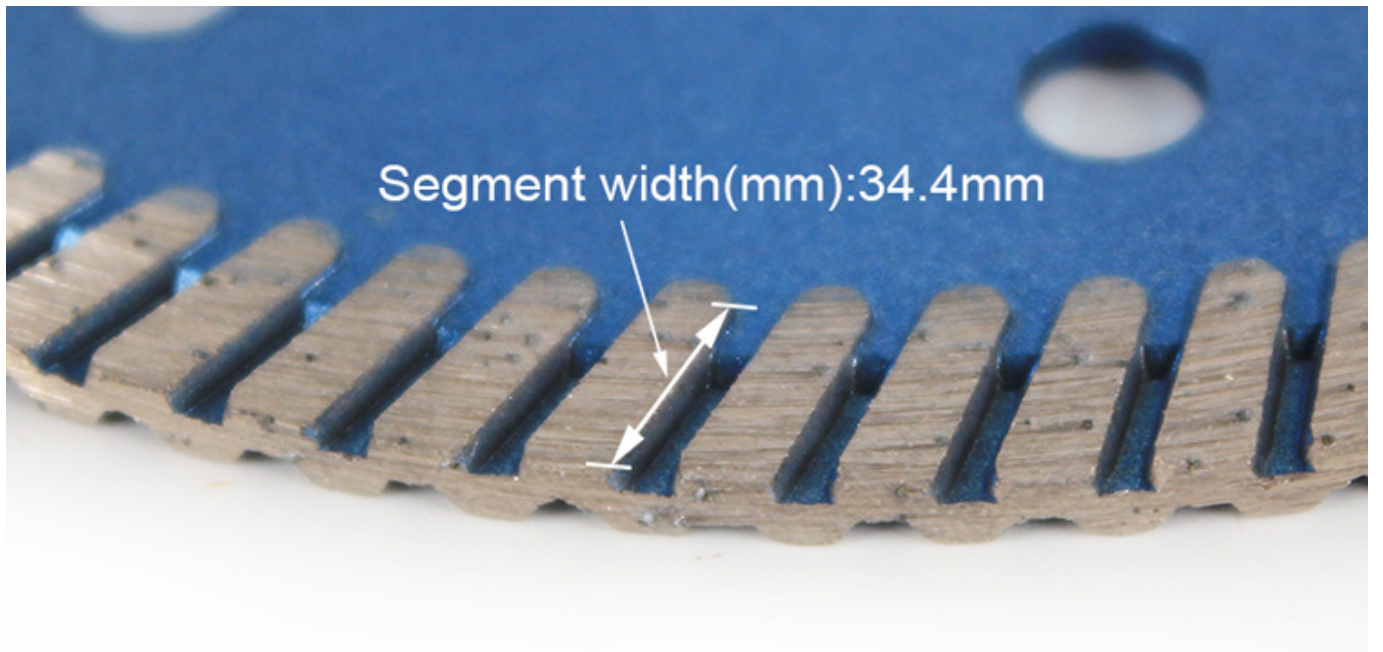

Cooling Holes

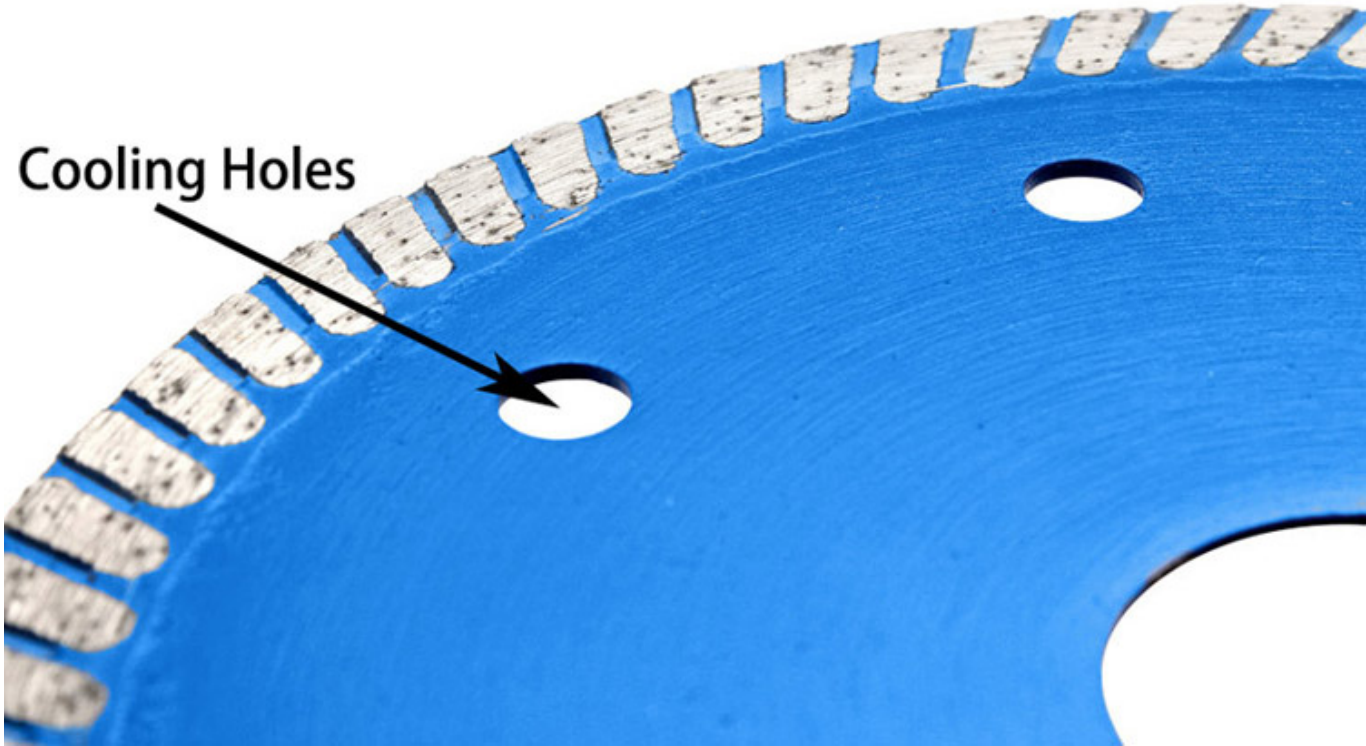

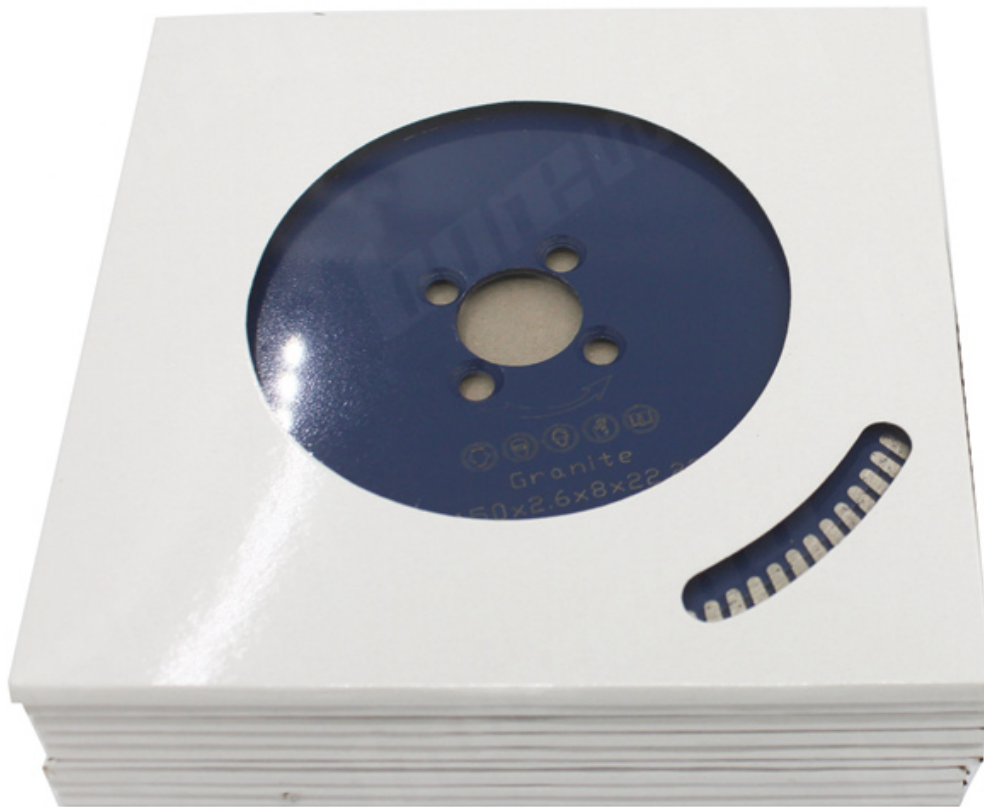

**Ventaja:**

1. Método de corte: corte en húmedo, corte en seco.
  2. Corte rápido y larga vida útil y rendimiento estable.
  - 3) Trabajo seguro, silencioso y preciso. Reducción del tiempo de corte y trabajo.
  - 4) **Disco poroso de corte de diamante sinterizado** Gran adaptabilidad.
  - 5) CReduzca mucho la fricción de corte, mejore la planitud de la losa, ahorre energía.
- Fábrica = Control de calidad = Precio competitivo = Tecnología propia = OEM

**Our factory** use original high grade diamond



pk

**Other factory** mix second diamond selected from waste segment



**Our blade** cutting effect



pk

**Other supplier** blade cutting effect

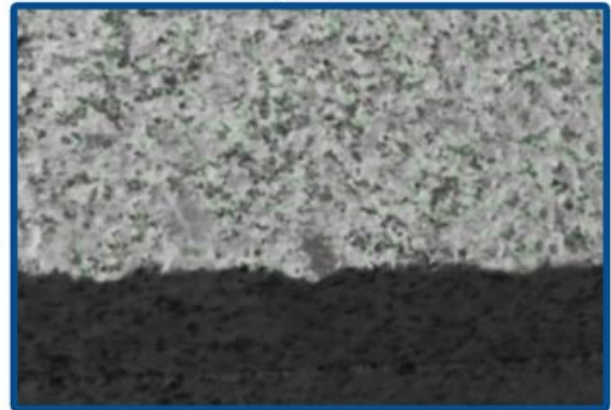

### Especificación:

Las siguientes son especificaciones normales **Disco poroso de corte de diamante sinterizado:**

Diámetro	Aburrir	Segmento		Segmentos		Segmento		4.4	105	35	1.8	10/08/12
		Talla (mm)	Anchura (mm)	Grosor (mm)	Altura (mm)							
4.3	110	32.3	1.8	10/08/12								
4.2												
4.5	115	38.5	1.8	10/08/12								
4.5												
5.5	125	37.5	2.0	10/08/12								
6.6	150	33.5	2.2 2.2	10/08/12								
7.7	180	35	2.4	10/08/12								
8	200	39.2	2.4	10/08/12								
9.9	230	34.4	2.6	10/08/12								

Las especificaciones anteriores son solo para referencia, otras especificaciones pueden estar disponibles según la demanda del cliente.



Atención cuando uso:

1. Antes de instalar la hoja de sierra, se eliminarán las contaminaciones que se adhieran entre la hoja de sierra y la brida.  
Al instalar la hoja de sierra, la dirección marcada debe mantenerse consistente con la rotación  
La dirección de las herramientas eléctricas y la brida se sujetarán con una llave fija a las herramientas eléctricas.
2. No use ninguna hoja de sierra que haya sido deformada por ser presionada o estrellada.
3. Al operar, el operador debe usar casco de seguridad, calzado de seguridad y gafas protectoras, guantes protectores, además, si es necesario, el operador debe usar tapones para los oídos, mascarillas, etc.
4. Las herramientas eléctricas deberán tener una cubierta protectora.

**Aplicaciones:**

**Disco poroso de corte de diamante sinterizado** es adecuado para tipos de granito, piedra, piedra caliza, arenisca, basalto, piedra natural, piedra de lava, etc.

¡Uso sinterizado en caliente, seco o húmedo!

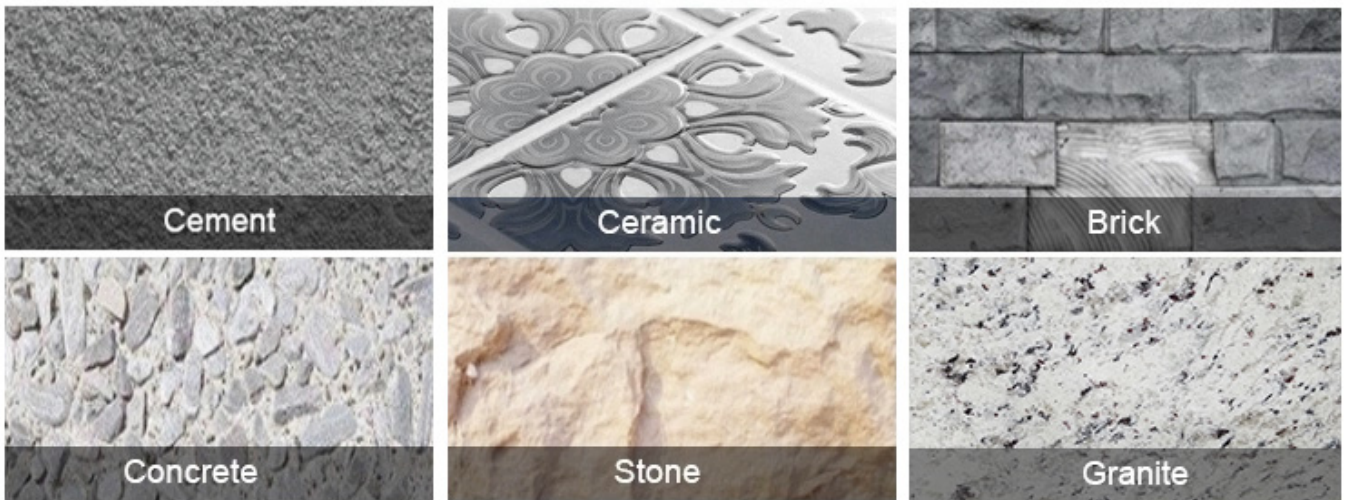

### Aplicaciones de la máquina:

**Disco poroso de corte de diamante sinterizado** utilizar para amoladora angular, sierra circular, sierra de mampostería, sierra de mesa



Electric circular saw

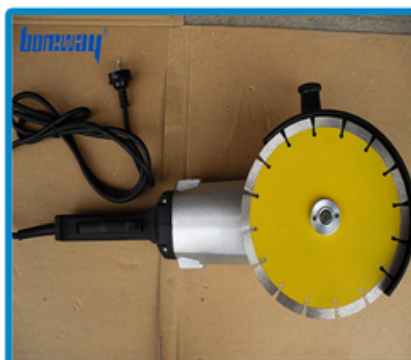

Angle Grinder



Road cutting machine



Multi-function cutting machine

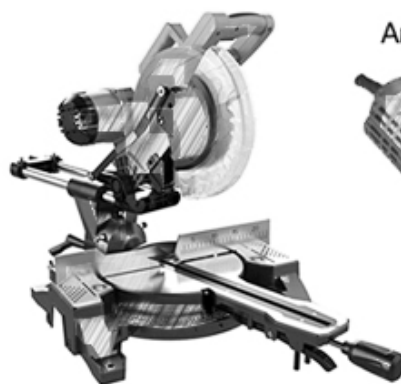

## Productos relacionados:

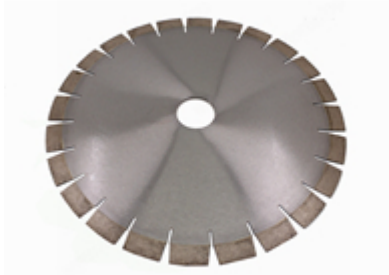

Boreway Machinery Co., Ltd.  
[www.diamondtools.top](http://www.diamondtools.top)  
[www.boreway.com](http://www.boreway.com)

[D350 \\* 3.2 \\* 20 \\* 40 mm \\* 50/60 mm Sierra de corte por deslizamiento](#)



Boreway Machinery Co., Ltd.  
[www.diamondtools.top](http://www.diamondtools.top)  
[www.boreway.net](http://www.boreway.net)

[Segmento Arix Diamond](#)

## Sobre nosotros:



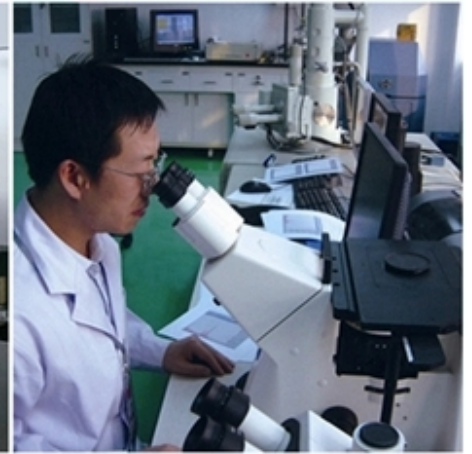



## Embalaje & Entrega:

PD:

1. Herramientas de embalaje en cajas de cartón
2. Por aire / mar para mercancías por lotes, aeropuerto / puerto de recepción
3. Menos de 45 kg, generalmente entrega por expreso (puerta a puerta)
4. Cuando las herramientas están en grandes cantidades, se empacan en cajas de madera



## Nuestro servicio:

1. Cantidad de orden baja: puede cumplir con la orden de prueba que necesita.
- 2) Entrega rápida: obtenemos grandes descuentos de los agentes de carga.
3. OEM aceptable: podemos producir de acuerdo a sus muestras o dibujos.
4. Buena calidad: tenemos un estricto sistema de control de calidad. Tiene una buena reputación en el mercado.
- 5) Buen servicio: consideramos a nuestros clientes como Dios con un alto grado de profesionalismo y entusiasmo.

## PREGUNTAS MÁS FRECUENTES:

### **1. Si queremos pedir su producto, ¿cómo sabemos su calidad?**

Puede probar con un pedido pequeño, y luego sabrá la calidad. Hoy en día, muchas personas en el mundo usan productos chinos debido a su alta calidad y alto costo. Somos un fabricante profesional de herramientas de diamante con más de 8 años de experiencia en fabricación.

### **2. ¿Puede proporcionar muestras gratis?**

No proporcionamos muestras gratis. Con base en años de experiencia, creemos que los clientes los querrán debido a su calidad confiable. Al comprar muestras, las apreciaremos y apreciaremos y haremos que obtengan más. Estamos listos para ofrecer a nuestros clientes potenciales un descuento especial en muestras. Es muy importante que nos envíe sus

comentarios, y lo apreciaremos.

### 3. ¿Su empresa acepta personalización?

Por supuesto, aceptamos personalización. Incluyendo diferentes colores, objetos de corte, etc. También podemos etiquetar su propia etiqueta y marca de la empresa. Si desea que hagamos nuevos productos para usted, simplemente envíenos sus productos. Ya sean dibujos o muestras, tenemos la capacidad de producir los mismos productos. No venderemos estos productos a otros, solo los clientes pueden obtener permiso.

#### Tenga en cuenta:

Utilice la máquina de soldadura por plata de alta frecuencia en lugar de fuego para hacer la soldadura fuerte, el tiempo de soldadura es de solo unos segundos, de lo contrario, el diamante dentro de los segmentos probablemente se dañará por la alta temperatura, ¡entonces se reducirá el rendimiento de corte!

#### Contáctenos:

Fujian Nanan **boreway** Machinery Co.,Ltd.



No.605 Huahui Center, Shuitou Town 362342 Quanzhou, Fujian, China



**TEL:** (+86) 595-86990206 /



**Fax:** (+86) 595-86990220



**Móvil / WhatsApp / Wechat:** (+ 86) 18650679939



**Correo electrónico:** [boreway@boreway.com](mailto:boreway@boreway.com)



**Lyon Chang**