

Ventajas:

China Suministre D50mm Diamond Cero Rueda de molienda para la máquina CNC

1. Merosa fresada sin daño de borde de piedra.
2. Alto eficiencia, larga vida útil y velocidad de fresado rápido.
3. La herramienta más popular para los recortes de fregadero de la vanidad de truco.
4. Equilibrio superior con vibración cero y rendimiento estable.

Especificación:

Los siguientes son **China Suministre D50mm Diamond Cero Rueda de molienda para la máquina CNC** Las especificaciones normales:

| Diámetro | Segmento Largo | Conector /Aburrir |
|----------|----------------|-------------------|
| 50mm | 45mm | 5/8 "-11 |

Otras dimensiones generales de otras ruedas de tolerancia cero:

| Marca Nombre | Diámetro | Longitud de segmento | Aburrir |
|--------------|----------------|----------------------|----------------------------------|
| Bw-Ztw-M01 | 25 mm (1 "" | 35mm 40mm 45mm | M14 M16 5/8 "-11 1/2 "g |
| | 50mm (2 ") | | |
| | 75mm (3 ") | | |
| | 100mm (4 ") | | |

Otras dimensiones de otras ruedas de tolerancia cero pueden ser personalizadas.

Producto Descripción:

Laboral Método: Mojado o Uso seco

Máquina: Máquinas semi-CNC y Amoladoras de ángulo

China Suministre D50mm Diamond Cero Rueda de molienda para la máquina CNC es la herramienta más efectiva para moler el radio apretado en granito u otra piedra, puede ser una rueda de tambor de metal retorcido en 1 "25 mm, 2 "50mm, 3" 75mm, 4 "100mm o más grande (tamaño especial).

1. Zero Tolerancia La rueda de diamante de pulido para la cuenca de molienda se utiliza principalmente para moler, anclaje y agujero ciego. Cuál es la forma más efectiva de moler y pulir el radio apretado. [Fabricante de ruedas de molienda de tolerancia cero](#)

La rueda de molienda de tolerancia a 2.zero para el fabricante es para moler y pulir orificios de fregadero en la losa, cocinas, etc., Cuál es la forma más efectiva de moler y pulir el radio apretado.

3. Grado tanto para la eliminación agresiva de acciones (no resina llena) o truco de borde fino (relleno de resina) con recortes de fregadero en vanidades y encimeras.

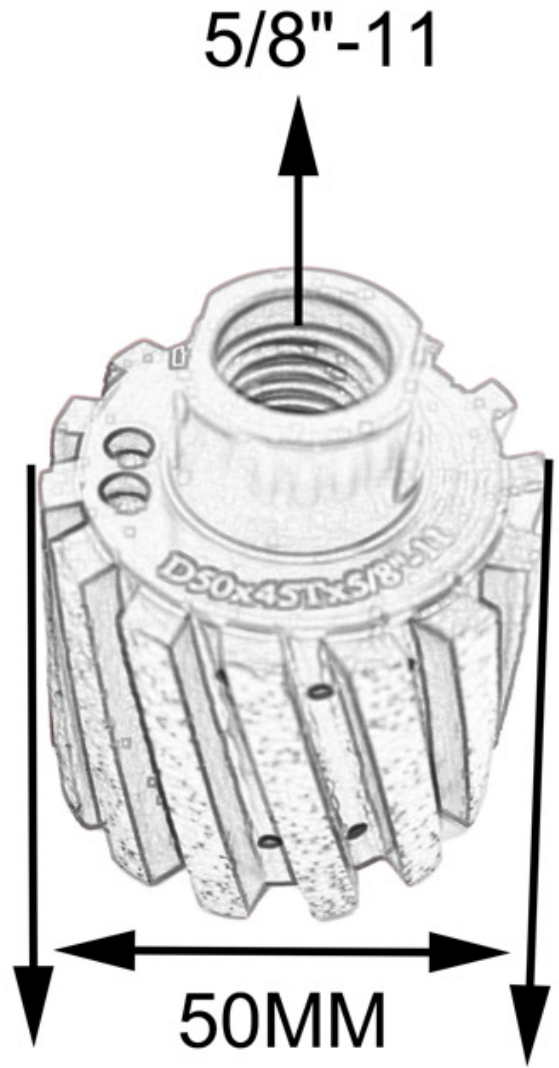
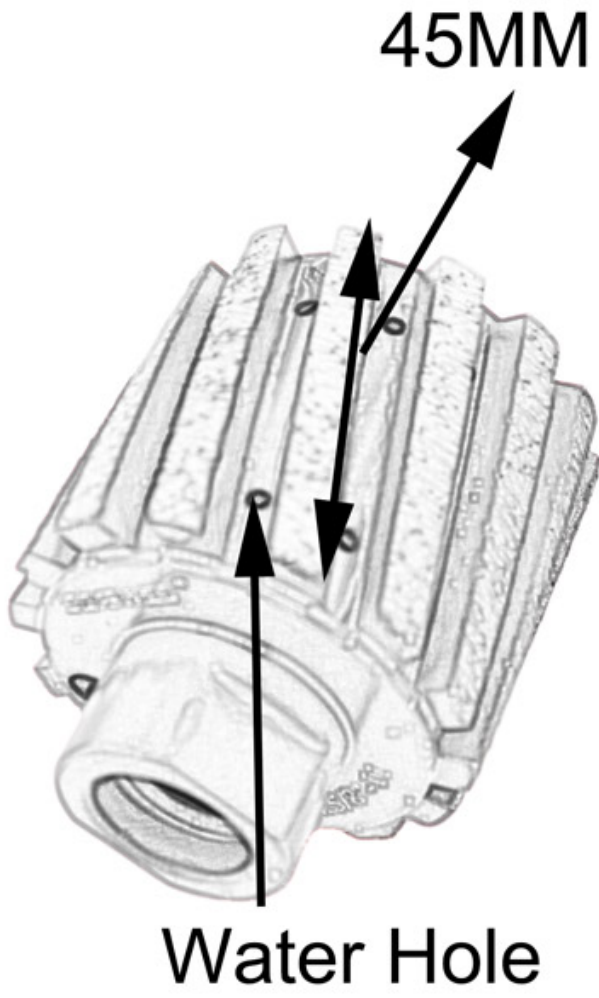

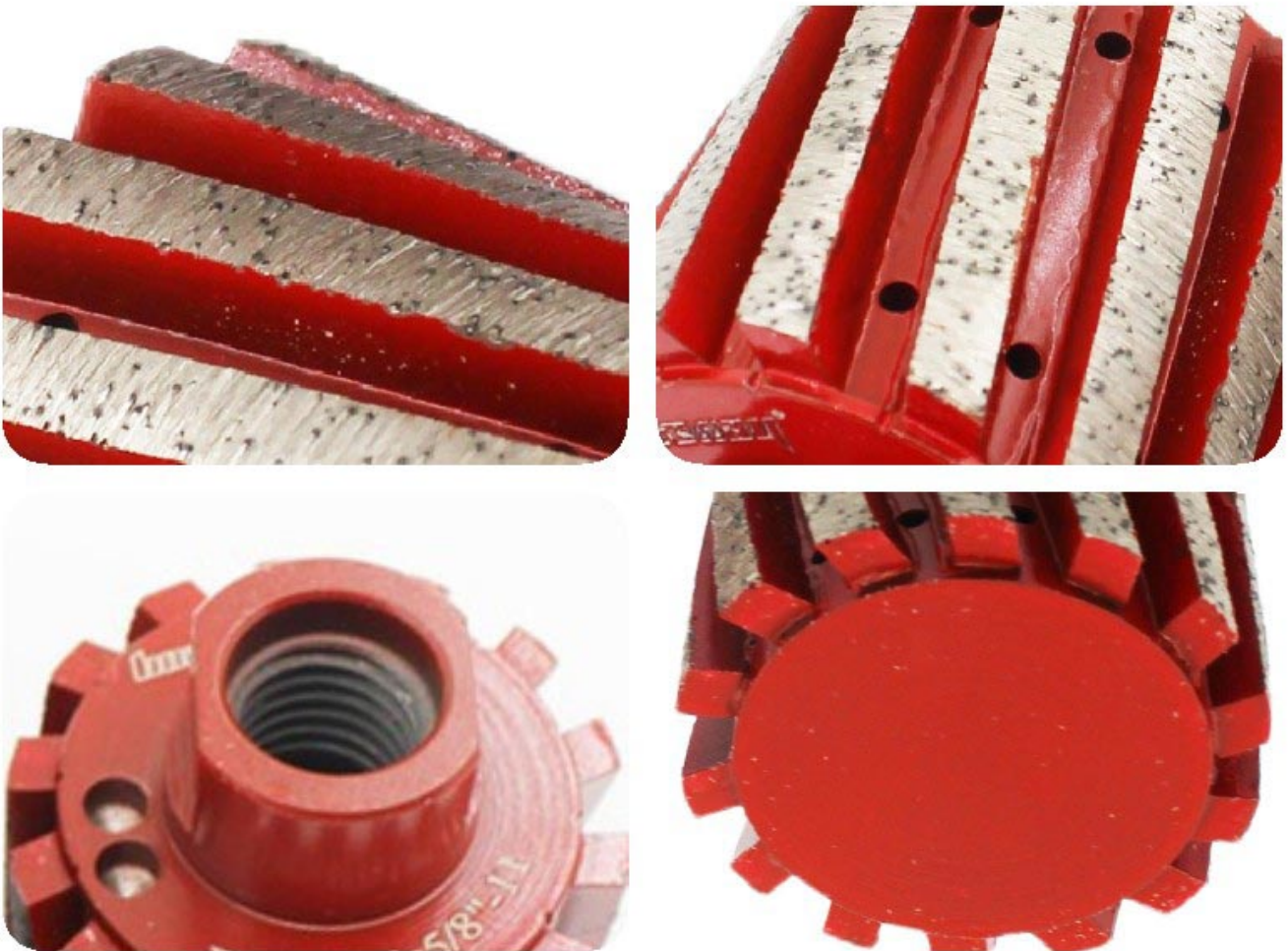

Solicitud:

Tipo de uso: uso húmedo.

China Suministre D50mm Diamond Cero Rueda de molienda para la máquina CNCsonusadopormuyagresivomoliendaaplicacionesyeliminacióndeValoresenvariedadmaterial esinclusogranito,hormigón,caliza,mármol,cuadra,terrazoymás.

El uso de la rueda de diamante es la forma más rápida de eliminar el material después de cortar los orificios del fregadero con una cuchilla de diamante, o para dar forma Un radio en el borde exterior.

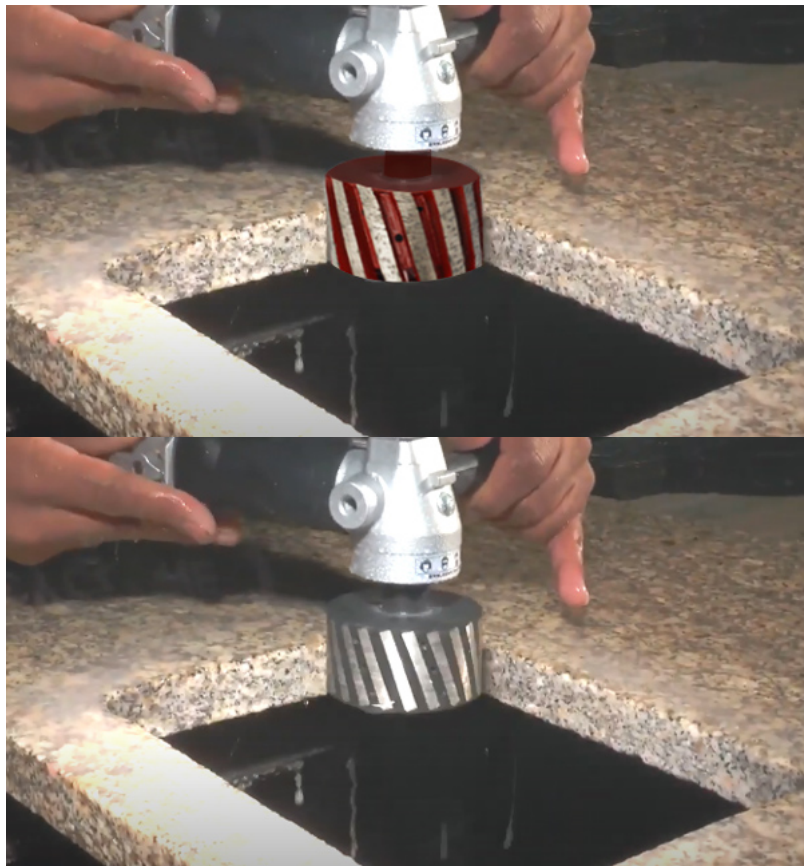
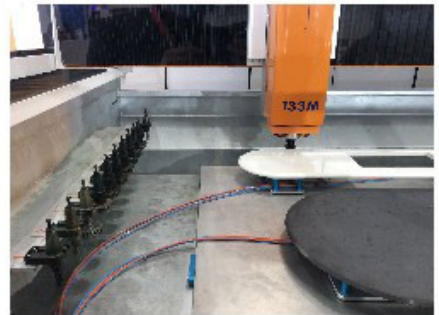
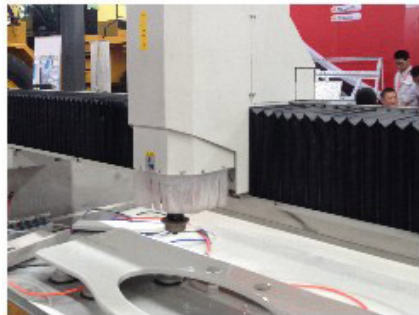
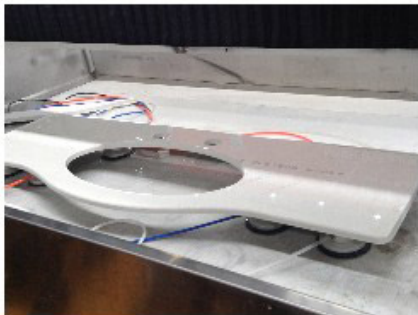
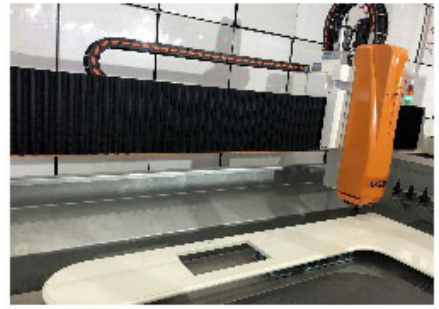



Sobre nosotros:



Embalaje y entrega:

1. Embalaje de hools en cajas de cartón.
- 2.El aire / mar para productos de lotes, Aeropuerto / Puerto Recepción
- 3.less que 45kg, generalmente entrega por expreso (puerta a puerta)
4. Cuando las herramientas están en grandes cantidades, están empacando en casos de madera



- For sample or small orders, products could be sent by express, TNT, DHL, UPS, FedEx, EMS etc.
- For large orders, shipping by sea or air is recommended. By our long-term cooperate agent or your appointed forward.
- By sea, port of loading: Shanghai, Ningbo, Xiamen, Qingdao etc.



Nuestro servicio:

1. Cantidad de pedido bajo: puede cumplir con el orden de prueba que necesita.
2. Entrega rápida: obtenemos grandes descuentos de los transportistas de carga.
3. OEM aceptable: podemos producir de acuerdo con sus muestras o dibujos.
4. Buena calidad: tenemos un estricto sistema de control de calidad. Tiene una buena reputación en el mercado.
5. Buen servicio: consideramos a nuestros clientes como Dios con un alto grado de profesionalismo y entusiasmo.

PREGUNTAS MÁS FRECUENTES:

1. ¿Podríamos saber la calidad, si queremos ordenar sus productos?

Por favor, solo pruebe con un pedido muy pequeño, entonces conozca la calidad. En la actualidad, tanta gente en el mundo usar productos chinos, debido a los precios de alta calidad y la mayoría de los competitivos. Somos fabricantes profesionales en suministro de herramientas de diamante durante más de 8 años. De todos modos, confirmando la calidad de nuestros productos, será necesaria una pequeña orden de prueba para las pruebas.

2. ¿Puedes ofrecer muestras gratis?

No ofrecemos muestras gratuitas, según nuestras muchas experiencias, creemos que las personas obtienen las muestras pagando, apreciarán y apreciarán más lo que obtienen. Pero estamos dispuestos a dar a nuestros clientes potenciales un descuento especial que se utilizan para hacer una prueba. Es muy importante darnos comentarios, lo apreciamos.

3. ¿Su empresa acepta a medida?

Seguramente, lo aceptamos. Incluyendo diferentes colores, grano, etc. Nosotros, un LSO, puede marcar su propiologo y marca en la almohadilla. Cualquier nuevo producto desea que produzcamos para usted, solo envíenos su dibujo o muestra, produciremos el mismo. No venderemos este tipo de productos a otros clientes solo si obtenemos su permiso.

Logística:

Envío de pedidos de muestra por DHL, UPS, FEDEX, TNT, EMS, etc.
Para la entrega de pedidos en masa, puede ser opcional con los términos de Exhwork, FOB, CNF, CIF por aire o por mar basado en el reenviador del comprador o el nuestro

Contáctenos:

Fujian Nanan **boreway** Machinery Co.,Ltd.



No.605 Centro Huahui, Town de Shuitou 362342 Quanzhou, Fujian, China



Tel: (+86) 595-86990206 /  **Fax:** (+86) 595-86990220



MOBILE / WhatsApp / WECHAT: (+ 86) 18650679939



Correo electrónico: boreway@boreway.com



Lyon Chang