

Disco de cuchilla de uso en seco Turbo Factory Outlet de 6 pulgadas para cortar porcelana
Azulejo de cerámica Granito Piedra caliza Mármol Piedra blanda

Ventaja:

**Hoja de uso en seco Turbo Factory Outlet de 6 pulgadas es generalmente para
cuAzulejos de cerámica o porcelana.**

- 1) **Hoja de uso en seco Turbo Factory Outlet de 6 pulgadas** Gran adaptabilidad.
2. Método de corte: corte en húmedo, corte en seco.
3. Corte rápido y larga vida útil y rendimiento estable.
4. Trabajo seguro, silencioso y preciso. Reducción del tiempo de corte y trabajo.
- 5) CReduzca mucho la fricción de corte, mejore la planitud de la losa, ahorre energía.

Fábrica = Control de calidad = Precio competitivo = Tecnología propia = OEM

Our factory use original high grade diamond



Other factory mix second diamond selected from waste segment



pk

Our blade cutting effect



Other supplier blade cutting effect

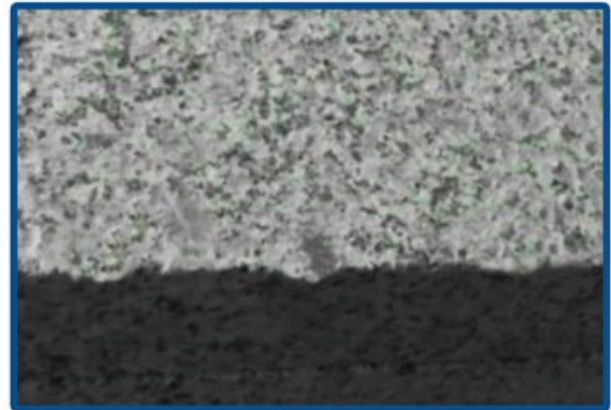

pk

Descripción:

Hoja de uso en seco Turbo Factory Outlet de 6 pulgadas es una hoja de sierra de diamante particularmente estable y madura, especialmente adecuada para cortar cerámica, porcelana, azulejos vitrificados, granito, gres, azulejos duros y otras piedras.

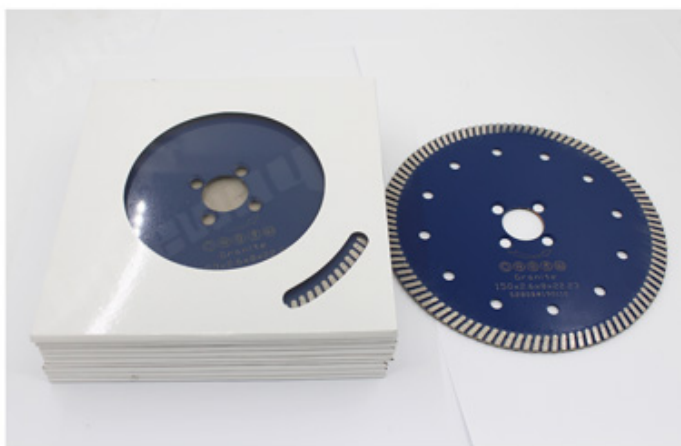
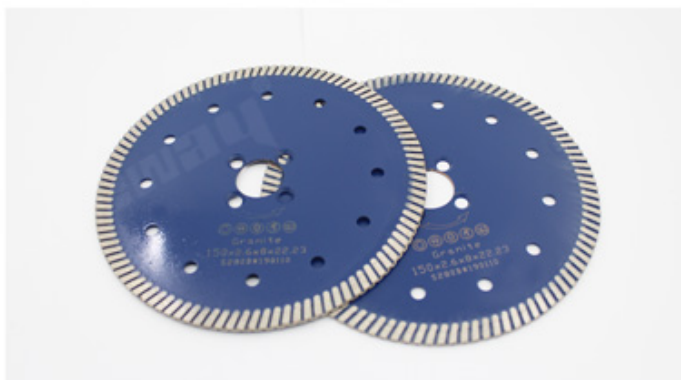
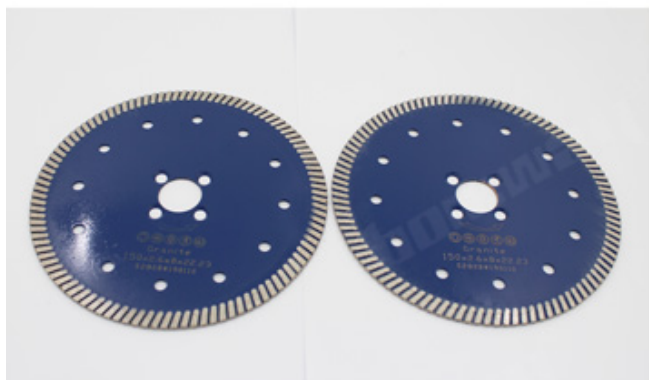

Característica:

Hoja de uso en seco Turbo Factory Outlet de 6 pulgadas

1. Larga vida laboral y rendimiento superior
2. Excelente rendimiento en materiales de construcción duros, hormigón armado, piedra de ladrillo, corte liso en azulejos, mampostería y piedra.

boreway[®]

22.23MM



Narrow Teeth
Turbo Saw Blade

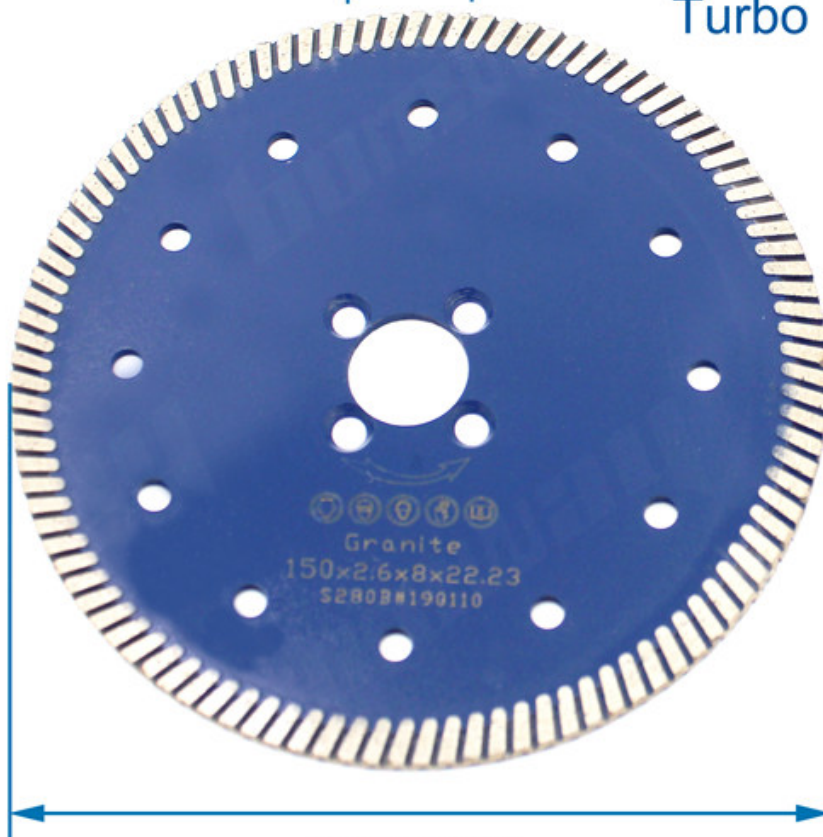

150MM

Granite
150x2.6x8x22.23
S2808#190110

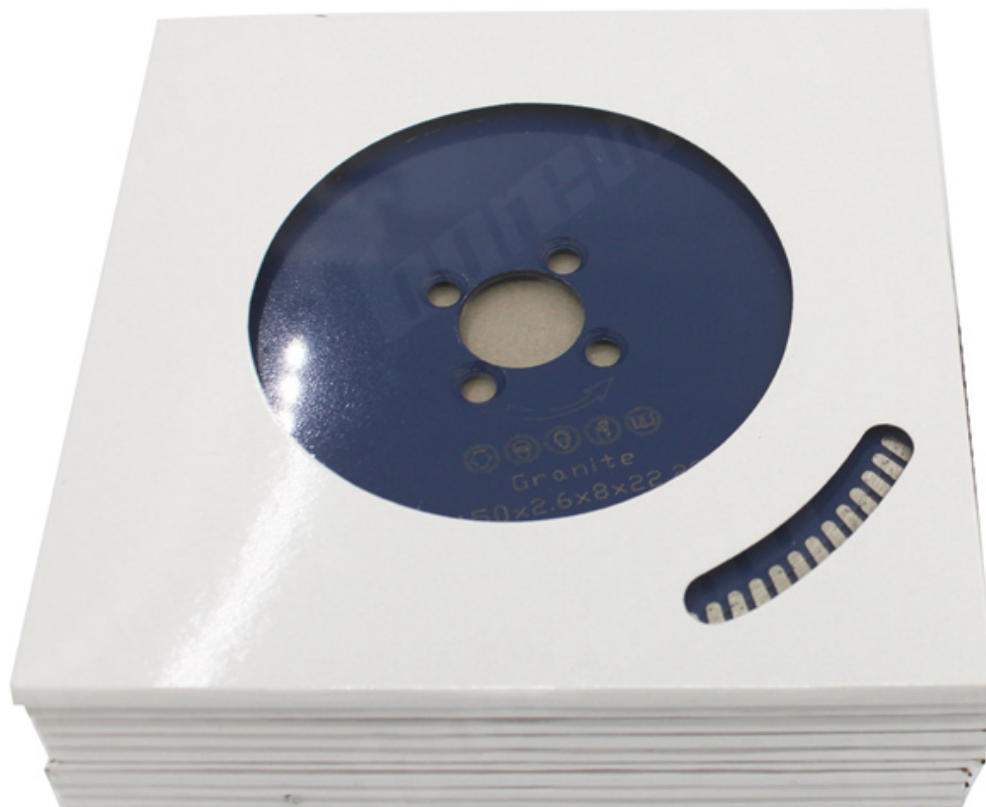

Especificación:

Las siguientes son especificaciones normales **Hoja de uso en seco Turbo Factory Outlet de 6 pulgadas:**

Diámetro Pulgada/mm	Aburrir Talla (mm)		Segmento Grosor (mm)	Numero de segmentos PC	Segmento Altura (mm)		4.4	105	35	6/8	10/08/12
4.3	110	32.3	8/6/9	10/08/12							
4.5	115	38.5	8	10/08/12							
4.5	115	38.5	8	10/08/12							
5.5	125	37.5	9.9	10/08/12							
6.6	150	33.5	12	10/08/12							
7.7	180	35	14	10/08/12							
8	200	39.2	14	10/08/12							
9.9	230	34.4	18 años	10/08/12							

Las especificaciones anteriores son solo para referencia, otras especificaciones pueden estar disponibles según la demanda del cliente.



Atención cuando uso:

1. Antes de instalar la hoja de sierra, se eliminarán las contaminaciones que se adhieran entre la hoja de sierra y la brida.
Al instalar la hoja de sierra, la dirección marcada debe mantenerse consistente con la rotación
La dirección de las herramientas eléctricas y la brida se sujetarán con una llave fija a las herramientas eléctricas.
2. No use ninguna hoja de sierra que haya sido deformada por ser presionada o estrellada.
3. Al operar, el operador debe usar casco de seguridad, calzado de seguridad y gafas protectoras, guantes protectores, además, si es necesario, el operador debe usar tapones para los oídos, mascarillas, etc.
4. Las herramientas eléctricas deberán tener una cubierta protectora.

Aplicaciones:

¡Uso sinterizado en caliente, seco o húmedo!

Hoja de uso en seco Turbo Factory Outlet de 6 pulgadas es adecuado para tipos de granito, piedra, piedra caliza, arenisca, basalto, piedra natural, piedra de lava, etc.

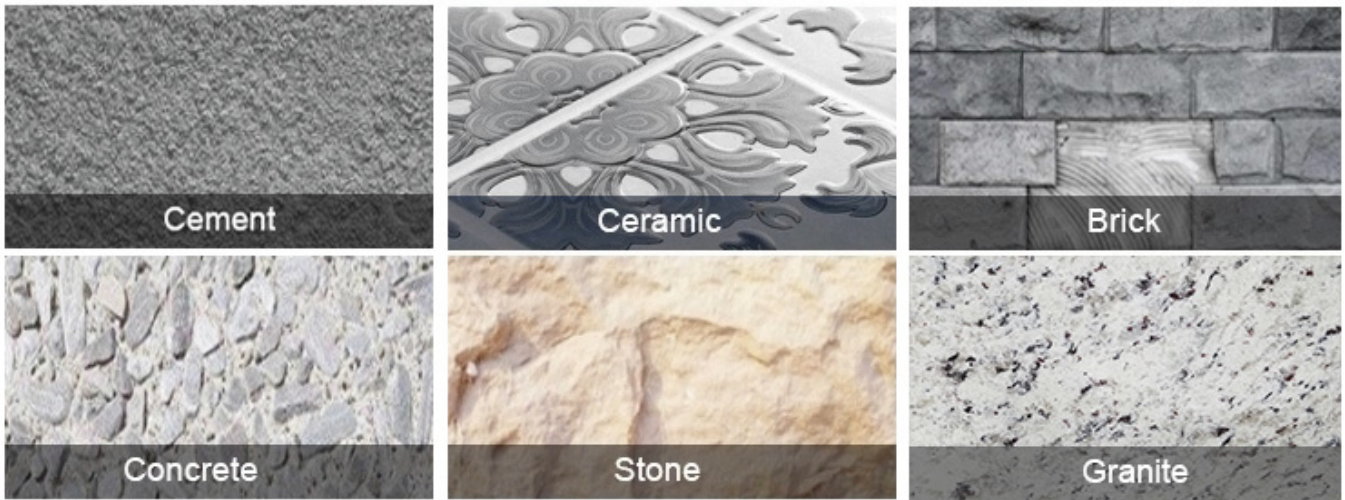

Aplicaciones de la máquina:

Hoja de uso en seco Turbo Factory Outlet de 6 pulgadas utilizar para amoladora angular, sierra circular, sierra de mampostería, sierra de mesa



Electric circular saw



Angle Grinder



Multi-function cutting machine

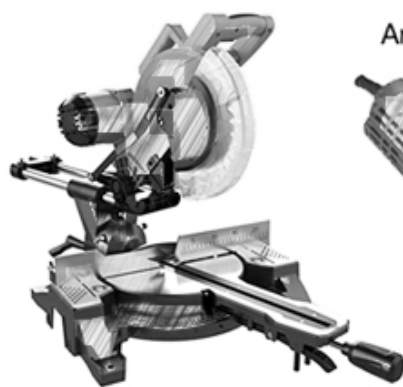

Road cutting machine

Productos relacionados:



Boreway Machinery Co.,Ltd
www.diamondtools.top
www.boreway.net

Boreway Machinery Co.,Ltd
www.diamondtools.top
www.boreway.net

[Punta de diamante de 40x8x10 mm](#) [Disco de corte de diamante seco para hoja de sierra](#)

Sobre nosotros:

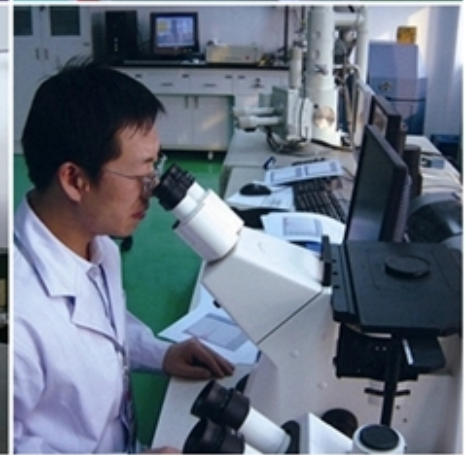



Embalaje & Entrega:

PD:

1. Herramientas de embalaje en cajas de cartón
2. Por aire / mar para mercancías por lotes, aeropuerto / puerto de recepción
3. Menos de 45 kg, generalmente entrega por expreso (puerta a puerta)
4. Cuando las herramientas están en grandes cantidades, se empacan en cajas de madera



Nuestro servicio:

1. Cantidad de orden baja: puede cumplir con la orden de prueba que necesita.
- 2) Entrega rápida: obtenemos grandes descuentos de los agentes de carga.
3. OEM aceptable: podemos producir de acuerdo a sus muestras o dibujos.
4. Buena calidad: tenemos un estricto sistema de control de calidad. Tiene una buena reputación en el mercado.
- 5) Buen servicio: consideramos a nuestros clientes como Dios con un alto grado de profesionalismo y entusiasmo.

PREGUNTAS MÁS FRECUENTES:

1. Si queremos pedir su producto, ¿cómo sabemos su calidad?

Puede probar con un pedido pequeño, y luego sabrá la calidad. Hoy en día, muchas personas en el mundo usan productos chinos debido a su alta calidad y alto costo. Somos un fabricante profesional de herramientas de diamante con más de 8 años de experiencia en fabricación.

2. ¿Puede proporcionar muestras gratis?

No proporcionamos muestras gratis. Con base en años de experiencia, creemos que los clientes los querrán debido a su calidad confiable. Al comprar muestras, las apreciaremos y apreciaremos y haremos que obtengan más. Estamos listos para ofrecer a nuestros clientes potenciales un descuento especial en muestras. Es muy importante que nos envíe sus

comentarios, y lo apreciaremos.

3. ¿Su empresa acepta personalización?

Por supuesto, aceptamos personalización. Incluyendo diferentes colores, objetos de corte, etc. También podemos etiquetar su propia etiqueta y marca de la empresa. Si desea que hagamos nuevos productos para usted, simplemente envíenos sus productos. Ya sean dibujos o muestras, tenemos la capacidad de producir los mismos productos. No venderemos estos productos a otros, solo los clientes pueden obtener permiso.

Tenga en cuenta:

Utilice la máquina de soldadura por plata de alta frecuencia en lugar de fuego para hacer la soldadura fuerte, el tiempo de soldadura es de solo unos segundos, de lo contrario, el diamante dentro de los segmentos probablemente se dañará por la alta temperatura, ¡entonces el rendimiento de corte se reducirá!

Contáctenos:

Fujian Nanan **boreway** Machinery Co.,Ltd.



No.605 Huahui Center, Shuitou Town 362342 Quanzhou, Fujian, China



TEL: (+86) 595-86990206 /



Fax: (+86) 595-86990220



Móvil / WhatsApp / Wechat: (+ 86) 18650679939



Correo electrónico: boreway@boreway.com



Lyon Chang