

Werksverkauf 105 mm-230 mm Trockenschneide-Turboklingen-Schneidscheibe aus Keramikfliesenmarmor

Vorteil:

1. **Factory Outlet Dry Use Turbo Blade Schneidscheibe** große Anpassungsfähigkeit.
2. Schnittmethode: Nassschneiden, Trockenschneiden.
3. Schnelles Schneiden & lange Lebensdauer & stabile Leistung.
4. Sicher, leise und präzise arbeiten. Verkürzung der Schnitt- und Arbeitszeit.
5. C.Reduzieren Sie die Schnittreibung erheblich, verbessern Sie die Ebenheit der Platte und sparen Sie Energie.

Fabrik = Qualitätskontrolle = wettbewerbsfähiger Preis = eigene Technologie = OEM

Beschreibung:

Factory Outlet Dry Use Turbo Blade Schneidscheibe ist ein besonders stabiles und ausgereiftes Diamantsägeblatt, das sich besonders zum Schneiden von Keramik, Porzellan, Steinzeugfliesen, Granit, Steinzeug, harten Fliesen und anderen Steinen eignet.

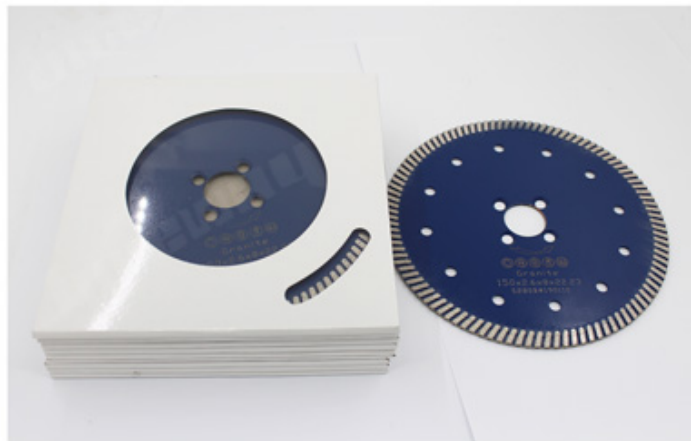
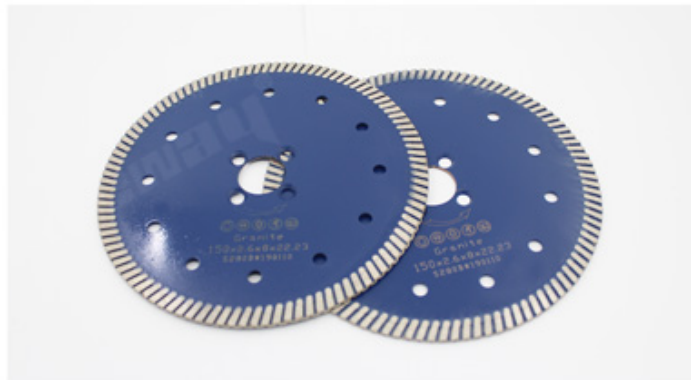
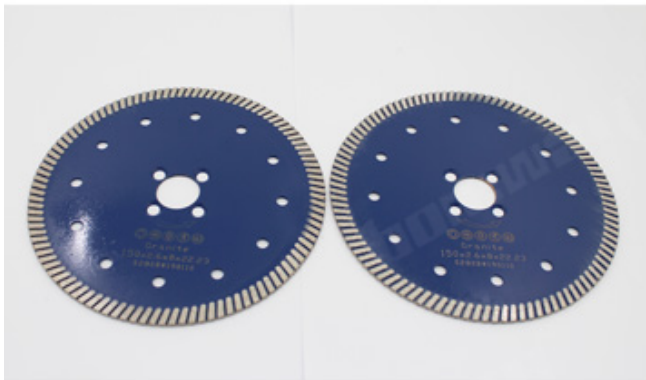

Merkmal:

Factory Outlet Dry Use Turbo Blade Schneidscheibe

1. Langes Arbeitsleben und überlegene Leistung
2. Hervorragende Leistung auf hartem Baumaterial, Stahlbeton, Ziegelstein, glattes Schneiden auf verschiedenen Fliesen, Mauerwerk und Stein.

Our factory use original high grade diamond



pk

Other factory mix second diamond selected from waste segment



Our blade cutting effect



pk

Other supplier blade cutting effect

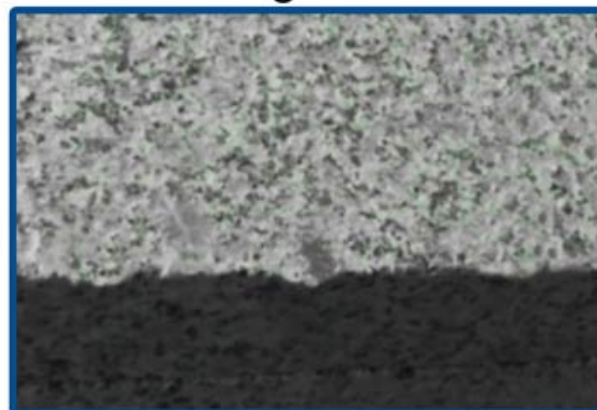

Spezifikation:

Das Folgende sind normale Spezifikationen **Werksausgang Trockengebrauch Turbo Blade Schneidscheibe:**

| Durchmesser Zoll/mm | Längeweile Größe (mm) | Segment Dicke (mm) | Anzahl der Segmente | | Segment | | | | |
|------------------------|-----------------------------|--------------------------|---------------------|---------|--------------|-----|------------------------------|-----|---------|
| | | | Stück | | Höhe (mm) | | | | |
| 4.3 | 110 | 32.3 | 08.06.9 | 8/10/12 | 4 | 105 | 35 | 6/8 | 8/10/12 |
| 4.5 | 115 | 38.5 | 8 | 8/10/12 | | | | | |
| 5 | 125 | 37.5 | 9 | 8/10/12 | | | | | |
| 6 | 150 | 33.5 | 12 | 8/10/12 | | | 16/20 22.23 25.4 50 | | |
| 7 | 180 | 35 | 14 | 8/10/12 | | | | | |
| 8 | 200 | 39.2 | 14 | 8/10/12 | | | | | |
| 9 | 230 | 34.4 | 18 | 8/10/12 | | | | | |

Die obigen Spezifikationen dienen nur als Referenz. Andere Spezifikationen sind

möglicherweise auf Kundenwunsch erhältlich.



Achtung bei der Verwendung:

1. Vor dem Einbau des Sägeblattes müssen Verschmutzungen zwischen Sägeblatt und Flansch beseitigt werden.

Bei der Installation des Sägeblattes muss die markierte Richtung mit der Drehung übereinstimmen

Die Richtung der Elektrowerkzeuge und des Flansches ist mit einem an den Elektrowerkzeugen befestigten Schraubenschlüssel zu befestigen.

2. Verwenden Sie kein Sägeblatt, das zum Drücken oder Abstürzen deformiert wurde.

3. Während des Betriebs muss der Bediener einen Schutzhelm, Schutzschuhe und eine Schutzbrille sowie einen Schutzhandschuh tragen. Falls erforderlich, muss der Bediener zusätzlich einen Ohrstöpsel, eine Maske usw. verwenden

4. Elektrowerkzeuge müssen eine Schutzabdeckung haben.

Anwendungen:

Heiß gesintert, trocken oder nass!

Factory Outlet Dry Use Turbo Blade Schneidscheibe ist geeignet für Arten von Granit, Stein, Kalkstein, Sandstein, Basalt, Naturstein Lavastein usw.

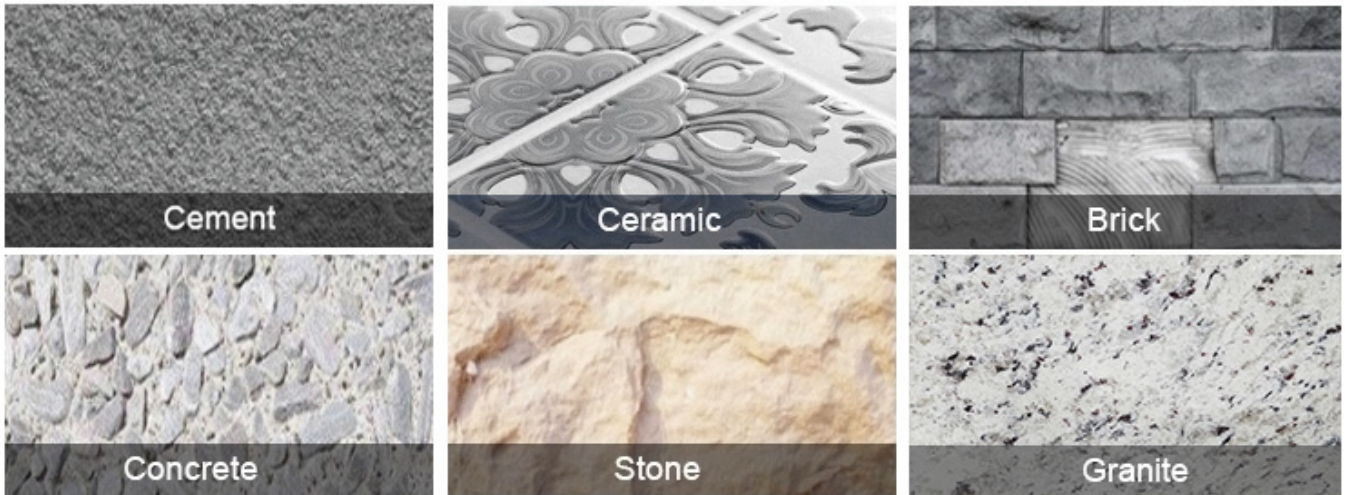

Anwendungsmaschine:

Factory Outlet Dry Use Turbo Blade Schneidscheibe verwenden zum Winkelschleifer, Kreissäge, Mauerwerksäge, Tischkreissäge



Electric circular saw

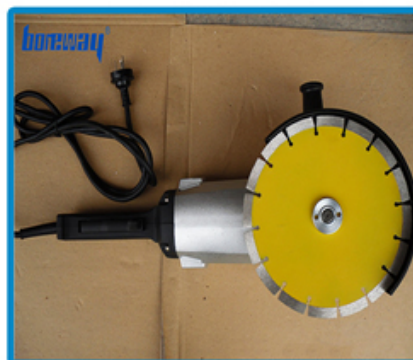

Angle Grinder



Multi-function cutting machine

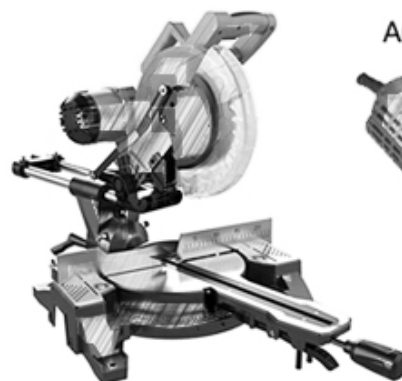

Road cutting machine

Verwandte Produkte:



Boreway Machinery Co.,Ltd
www.diamondtools.top
www.boreway.net

[Flach geformte, glatt schneidende Diamantsegmente](#)



Boreway Machinery Co.,Ltd
www.diamondtools.top
www.boreway.net

[Sägeblatt Dry Diamond Cutting Disc](#)

Über uns:





Verpackung & Lieferung:

PS:

1. Werkzeugverpackung in Kartonschachteln
2. Durch Luft / Meer für Batch-Waren, Flughafen / Hafen Empfang
3. Weniger als 45 kg, Lieferung in der Regel per Express (Tür zu Tür)
4. Wenn Werkzeuge in großen Mengen vorhanden sind, werden sie in Holzkisten verpackt



Unser Service:

1. Geringe Bestellmenge: Sie kann die von Ihnen benötigte Testbestellung erfüllen.
2. Schnelle Lieferung: Wir erhalten tolle Rabatte von Spediteuren.
3. OEM Akzeptabel: Wir können nach Ihren Mustern oder Zeichnungen produzieren.
4. Gute Qualität: Wir haben ein strenges Qualitätskontrollsystem. Hat einen guten Ruf auf dem Markt.
5. Guter Service: Wir betrachten unsere Kunden als Gott mit einem hohen Maß an Professionalität und Begeisterung.

FAQ:

1. Woher kennen wir Ihre Qualität, wenn wir Ihr Produkt bestellen möchten?

Sie können mit einer kleinen Bestellung testen, und dann werden Sie die Qualität kennen. Heutzutage verwenden viele Menschen auf der Welt chinesische Produkte aufgrund ihrer hohen Qualität und hohen Kostenleistung. Wir sind ein professioneller Diamantwerkzeughersteller mit mehr als 8 Jahren Erfahrung in der Herstellung.

2. Können Sie kostenlos Muster zur Verfügung stellen?

Wir bieten keine kostenlosen Muster an. Aufgrund unserer jahrelangen Erfahrung glauben wir, dass Kunden sie aufgrund ihrer zuverlässigen Qualität wollen werden. Durch den Kauf von Mustern werden wir sie schätzen und schätzen und dafür sorgen, dass sie mehr

bekommen. Wir sind bereit, unseren potenziellen Kunden einen Sonderrabatt auf Muster anzubieten. Es ist sehr wichtig, dass Sie uns Feedback geben, und wir werden es zu schätzen wissen.

3. Akzeptiert Ihr Unternehmen Anpassungen?

Selbstverständlich akzeptieren wir Anpassungen. Einschließlich verschiedener Farben, Schneidobjekte usw. Wir können auch Ihr eigenes Etikett und Ihre eigene Unternehmensmarke kennzeichnen. Wenn Sie möchten, dass wir neue Produkte für Sie herstellen, senden Sie uns einfach Ihre Produkte. Ob Zeichnungen oder Muster, wir haben die Möglichkeit, dieselben Produkte herzustellen. Wir werden diese Produkte nicht an Dritte verkaufen, nur Kunden können die Erlaubnis erhalten.

Bitte beachten Sie:

Bitte verwenden Sie eine hochfrequente Silberschweißmaschine anstelle von Feuer, um das Lötens durchzuführen. Die Schweißzeit beträgt nur wenige Sekunden. Andernfalls wird der Diamant in den Segmenten wahrscheinlich durch die hohe Temperatur beschädigt, und die Schneidleistung wird verringert.

Kontaktiere uns:

Fujian Nanan **boreway** Machinery Co.,Ltd.



Nr.605 Huahui Center, Stadt Shuitou 362342 Quanzhou, Fujian, China



TEL: (+86) 595-86990206 /  **Fax:** (+86) 595-86990220



Mobil / WhatsApp / Wechat: (+ 86) 18650679939



Email: boreway@boreway.com



Lyon Chang