

# Diamant Porzellan 230mm Marmor Stein Beton Schneidklinge Kreisscheibe für Hersteller

## Merkmale:

### Diamant Porzellan 230mm Sägeblatt

Segmentdicke:	2,6 mm
Segmentbreite:	34,4 mm
Größe:	230 m, 9 Zoll
Fertigungsprozess:	Kalt gepresst
Segmenthöhe:	8/10/12 mm
Bohrungsgröße:	16/20 mm, 22,23 mm, 25,4 mm, 50 mm
Anwendung:	Stein, Beton, Keramik, Porzellan, Fliesen, Mauerwerk
Maschinen:	Winkelschleifer, Kreissäge, Tischkreissäge usw.

1. Diamant-Schneidscheiben sind zum Schneiden von Granit, Marmor, Stein, Mauerwerk, Hartziegel usw. vorgesehen. Baumaterialien

2. Diamant Porzellan 230mm Sägeblatt kann die Späne effektiv entfernen, um die Schnittgeschwindigkeit zu erhöhen.

3. Und die Kühllöcher können die Schaufeln abkühlen, um die Diamantschaufeln für eine längere Lebensdauer zu schützen.

4. Diese Granit-Diamant-Schneidscheibe zeichnet sich durch schnelles Schneiden und kein Abplatzen aus.

## Spezifikation:

Das Folgende sind normale Spezifikationen **Diamant Porzellan 230mm Sägeblatt:**

Durchmesser	Langweile		Segment	Segmente	Segment				
Zoll/mm	Größe	(mm)	Breite	Dicke	Höhe				
	(mm)		(mm)	(mm)	(mm)				
4.3	110	32.3	1.8	8/10/12		4	105		
4.5	115	38.5	1.8	8/10/12				35	1.8
5	125	37.5	2.0	8/10/12					8/10/12
6	150	33.5	2.2	8/10/12					
7	180	35	2.4	8/10/12					
8	200	39.2	2.4	8/10/12					
9	230	34.4	2.6	8/10/12					

Die obigen Spezifikationen dienen nur als Referenz. Andere Spezifikationen sind möglicherweise auf Kundenwunsch erhältlich.

**Our factory** use original high grade diamond



pk

**Other factory** mix second diamond selected from waste segment



**Our blade** cutting effect



pk

**Other supplier** blade cutting effect

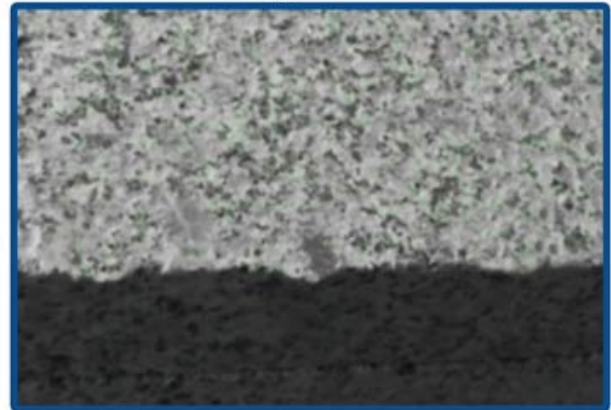

### **Vorteil:**

#### **Diamant Porzellan 230mm Sägeblatt**

1. Die heißgepresste Klinge bietet eine lange Lebensdauer.
2. Professionelle Qualität, sehr schnelles Schneiden.
3. Nass- und Trockenschneiden, splitterfrei.
4. Kann die Schnittreibung erheblich reduzieren, die Ebenheit der Platte verbessern und Energie sparen.

Fabrik = Qualitätskontrolle = wettbewerbsfähiger Preis = eigene Technologie = OEM

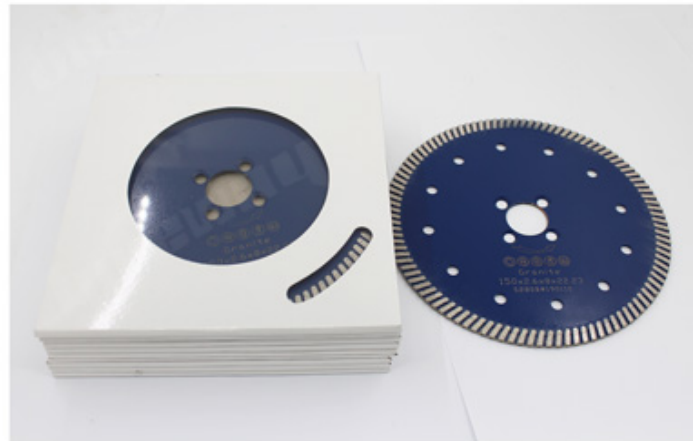
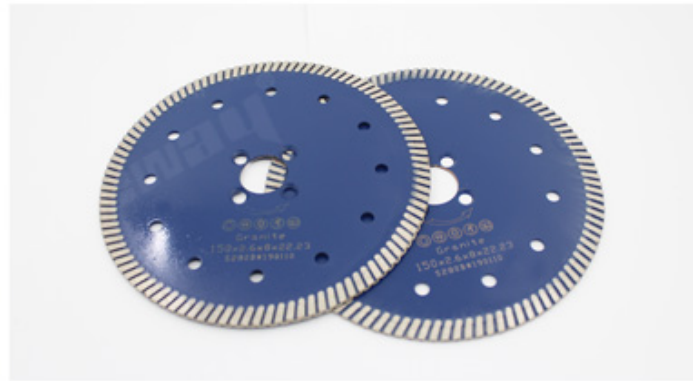
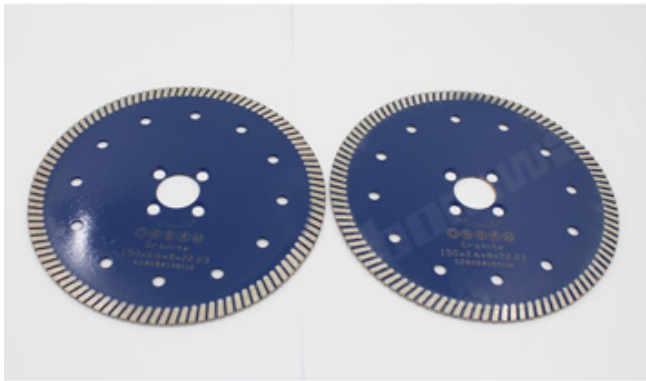

## Beschreibung:

**Diamant Porzellan 230mm Sägeblatt** ist ein besonders stabiles und ausgereiftes Diamantsägeblatt, das sich besonders zum Schneiden von Keramik, Porzellan, Steinzeugfliesen, Granit, Steinzeug, harten Fliesen und anderen Steinen eignet.

Achtung bei der Verwendung:

1. Vor dem Einbau des Sägeblattes müssen Verschmutzungen zwischen Sägeblatt und Flansch beseitigt werden.

Bei der Installation des Sägeblattes muss die markierte Richtung mit der Drehung übereinstimmen

Die Richtung der Elektrowerkzeuge und des Flansches ist mit einem an den Elektrowerkzeugen befestigten Schraubenschlüssel zu befestigen.

2. Verwenden Sie kein Sägeblatt, das zum Drücken oder Abstürzen deformiert wurde.

3. Während des Betriebs muss der Bediener einen Schutzhelm, Schutzschuhe und eine Schutzbrille sowie einen Schutzhandschuh tragen. Falls erforderlich, muss der Bediener zusätzlich einen Ohrstöpsel, eine Maske usw. verwenden

4. Elektrowerkzeuge müssen eine Schutzabdeckung haben.



● Cold Press Maschine

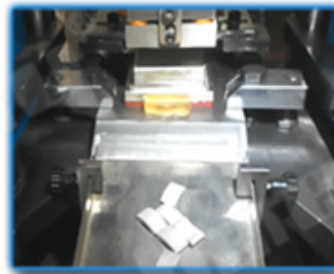

● Fill The Mold



● The Product Polishing



● Remove The Mold



● Hot Press Machinery

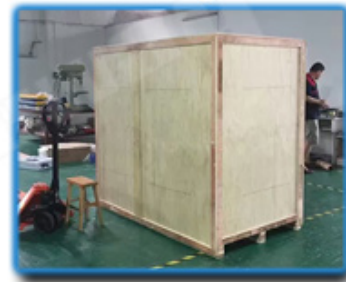
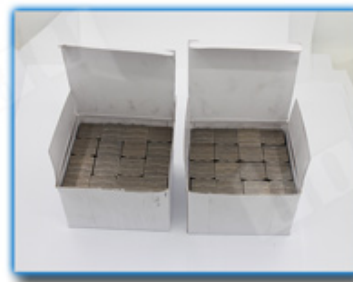

● Packing

## Anwendungen:

**Heiß gesintert, trocken oder nass!**

Diamant Porzellan 230mm Sägeblatt ist geeignet für Arten von Granit, Stein, Kalkstein, Sandstein, Basalt, Naturstein Lavastein usw.



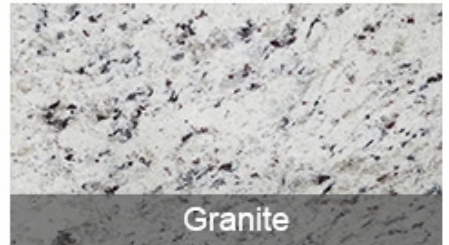
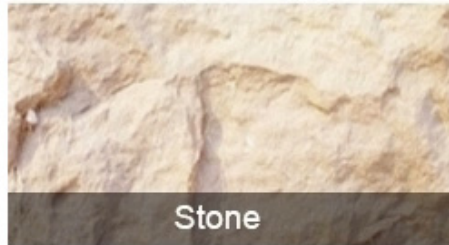
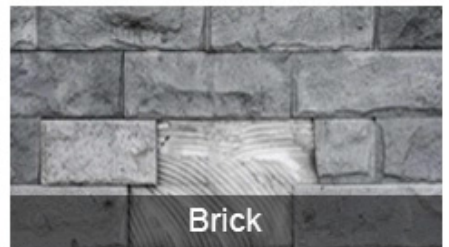
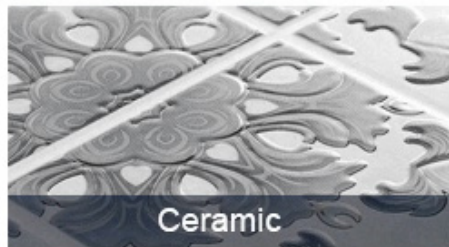
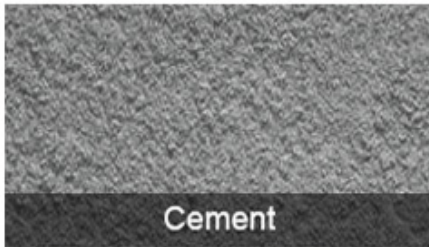

## Anwendungsmaschine:

**Diamant Porzellan 230mm Sägeblatt** ist verwenden zum Winkelschleifer, Kreissäge, Mauerwerksäge, Tischkreissäge



Electric circular saw



Angle Grinder



Road cutting machine



Multi-function cutting machine

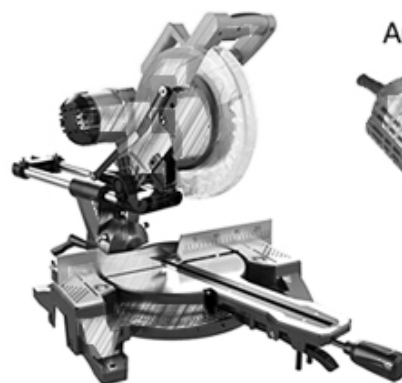

## Verwandte Produkte:

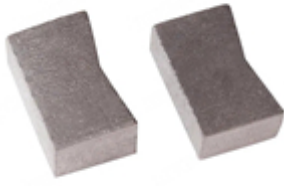

Boreway Machinery Co.,Ltd  
www.fordiamondtools.com  
www.diamondtools.top

Diamant-Segment mit K-Form-Sandwichstruktur



Boreway Machinery Co.,Ltd  
www.fordiamondtools.com  
www.diamondtools.top

Nur Nassgebrauchsform Diamant-Segment

## Über uns:







## Verpackung & Lieferung:

PS:

1. Werkzeugverpackung in Kartonschachteln
2. Durch Luft / Meer für Batch-Waren, Flughafen / Hafen Empfang
3. Weniger als 45 kg, Lieferung in der Regel per Express (Tür zu Tür)
4. Wenn Werkzeuge in großen Mengen vorhanden sind, werden sie in Holzkisten verpackt



## Unser Service:

1. Geringe Bestellmenge: Sie kann die von Ihnen benötigte Testbestellung erfüllen.
2. Schnelle Lieferung: Wir erhalten tolle Rabatte von Spediteuren.
3. OEM Akzeptabel: Wir können nach Ihren Mustern oder Zeichnungen produzieren.
4. Gute Qualität: Wir haben ein strenges Qualitätskontrollsystem. Hat einen guten Ruf auf dem Markt.
5. Guter Service: Wir betrachten unsere Kunden als Gott mit einem hohen Maß an Professionalität und Begeisterung.

## FAQ:

### **1. Woher kennen wir Ihre Qualität, wenn wir Ihr Produkt bestellen möchten?**

Sie können mit einer kleinen Bestellung testen, und dann werden Sie die Qualität kennen. Heutzutage verwenden viele Menschen auf der Welt chinesische Produkte aufgrund ihrer hohen Qualität und hohen Kostenleistung. Wir sind ein professioneller Diamantwerkzeughersteller mit mehr als 8 Jahren Erfahrung in der Herstellung.

### **2. Können Sie kostenlos Muster zur Verfügung stellen?**

Wir bieten keine kostenlosen Muster an. Aufgrund unserer jahrelangen Erfahrung glauben wir, dass Kunden sie aufgrund ihrer zuverlässigen Qualität wollen werden. Durch den Kauf von Mustern werden wir sie schätzen und schätzen und dafür sorgen, dass sie mehr



bekommen. Wir sind bereit, unseren potenziellen Kunden einen Sonderrabatt auf Muster anzubieten. Es ist sehr wichtig, dass Sie uns Feedback geben, und wir werden es zu schätzen wissen.

### 3. Akzeptiert Ihr Unternehmen Anpassungen?

Selbstverständlich akzeptieren wir Anpassungen. Einschließlich verschiedener Farben, Schneidobjekte usw. Wir können auch Ihr eigenes Etikett und Ihre eigene Unternehmensmarke kennzeichnen. Wenn Sie möchten, dass wir neue Produkte für Sie herstellen, senden Sie uns einfach Ihre Produkte. Ob Zeichnungen oder Muster, wir haben die Möglichkeit, dieselben Produkte herzustellen. Wir werden diese Produkte nicht an Dritte verkaufen, nur Kunden können die Erlaubnis erhalten.

#### Bitte beachten Sie:

Bitte verwenden Sie eine hochfrequente Silberschweißmaschine anstelle von Feuer, um das Lötens durchzuführen. Die Schweißzeit beträgt nur wenige Sekunden. Andernfalls wird der Diamant in den Segmenten wahrscheinlich durch die hohe Temperatur beschädigt, und die Schneidleistung wird verringert.

#### Kontaktiere uns:

Fujian Nanan **boreway** Machinery Co.,Ltd.



Nr.605 Huahui Center, Stadt Shuitou 362342 Quanzhou, Fujian, China



**TEL:** (+86) 595-86990206 /  **Fax:** (+86) 595-86990220



**Mobil / WhatsApp / Wechat:** (+ 86) 18650679939



**Email:** [boreway@boreway.com](mailto:boreway@boreway.com)



**Lyon Chang**