

Boreway Wolframcarbid Fickert Diamant-Buschhammer Walze Werkzeug für Automatische Schleifmaschinen

Vorteil:

99 Tipps Hocheffiziente Fickert Diamond Bush Hammerwalze

1. Die Körnung der Buschhammerfläche kann eingestellt werden.
2. Arbeitet mit hoher Effizienz, 5-6 mal schneller als die manuelle Verarbeitung.
3. Hauptsächlich zum Texturieren und Aufräumen von glatten Steinoberflächen konzipiert und besonders wichtig für die Durchführung von Arbeiten zur Herstellung rutschfester Oberflächen auf Steinböden und -stufen usw.

Feature:

99 Tipps Hocheffiziente Fickert Diamond Bush Hammerwalze

1. Einfache Installation und Verwendung.
2. Gleichmäßiges Finish über die gesamte Plattenoberfläche.
3. Möglichkeit, an dünnen oder defekten Platten zu arbeiten.
4. Hohe Produktion und neue Oberflächen bei minimaler Investition.
5. Als Polierwerkzeug auf der Halteplatte der Poliermaschine befestigt.
6. Die Anordnung der Walzen und ihres speziellen Einsatzes ergibt ein mittleres Komma-Finish.

Spezifikationen:

Das Folgende sind die normalen Spezifikationen unserer **99 Tipps Hocheffiziente Fickert Diamond Bush Hammerwalze:**

Durchmesser	Körner Nr.	Segmentdurchmesser	Art	Material
L140MM, L170MM	99S.	4,7 MM	Schleifblock	Hartmetall und Stahl

Die obigen Spezifikationen dienen als Referenz, andere Spezifikationen können vom Kunden bestellt werden.

Einführung:

99 Tipps Hocheffiziente Fickert Diamond Bush Hammerwalze

Fickert Länge:	L140MM
Größe und Farbe:	Kundenspezifisch
Art:	Schleifblock
Material:	Hartmetall und Stahl
Anwendung:	Mahlen Für Stein
Maschine:	Automatische Schleifmaschine
Verwendung:	B.ush Hammerwalze zum Polieren

Hochwertige Bush Hammerwalzen vom Typ Fickert wird auf automatischen Schleifmaschinen zum Schleifen und Kalibrieren von Steinplatten wie Granit, Marmor usw. verwendet. Wenn sie mit einer Buschhammerwalze zusammengebaut werden, wird sie zu einer Buschhammerplatte und kann zum Texturieren der Oberfläche von Steinplatten und zum Erzeugen verschiedener Buchsen verwendet werden gehämmerte Profile bei hoher Effizienz.

Hochwertige Bush Hammerwalzen vom Typ Fickert Diese Körnung kann durch Einstellen der Federelastizität am Buchsenhammer, manuelle Schleifmaschinenpresse, geändert werden.

Produktdetails:

99 Tipps Hocheffiziente Fickert Diamond Bush Hammerwalze

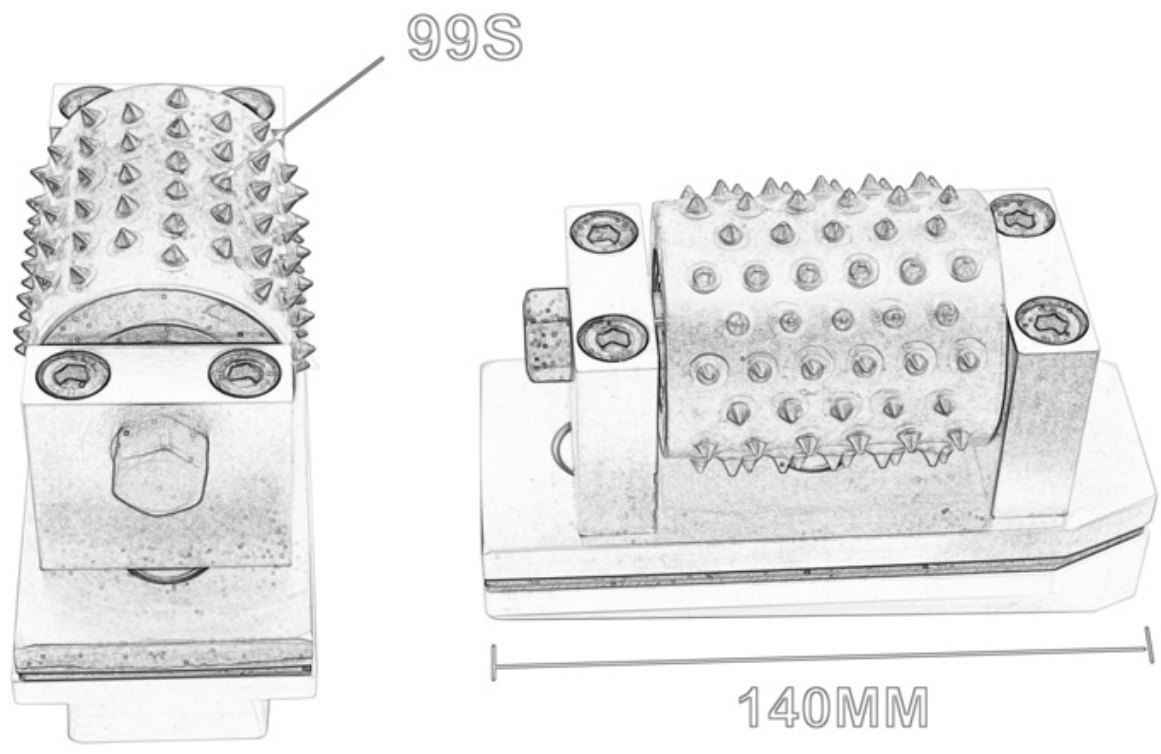
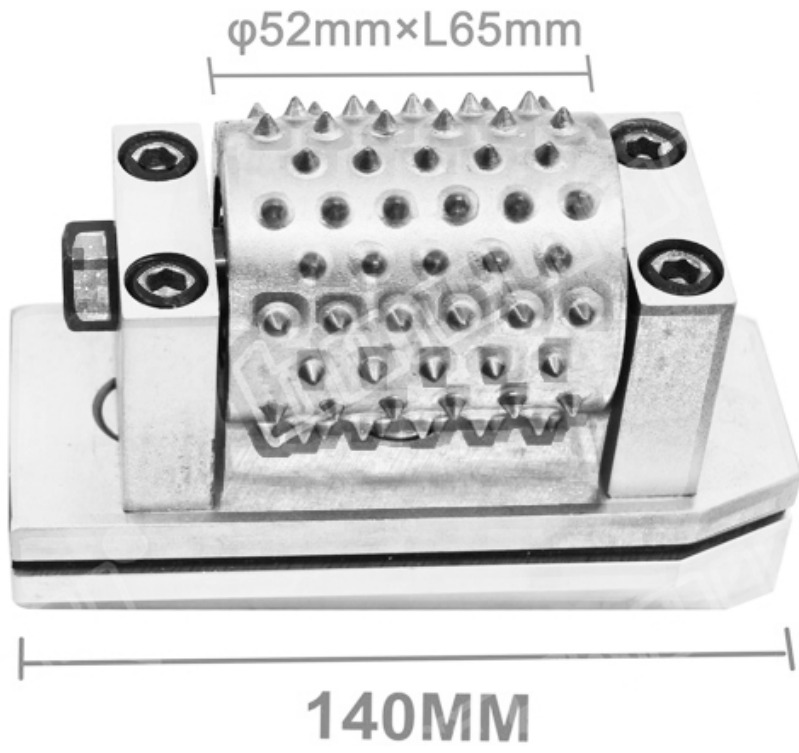

boreway®

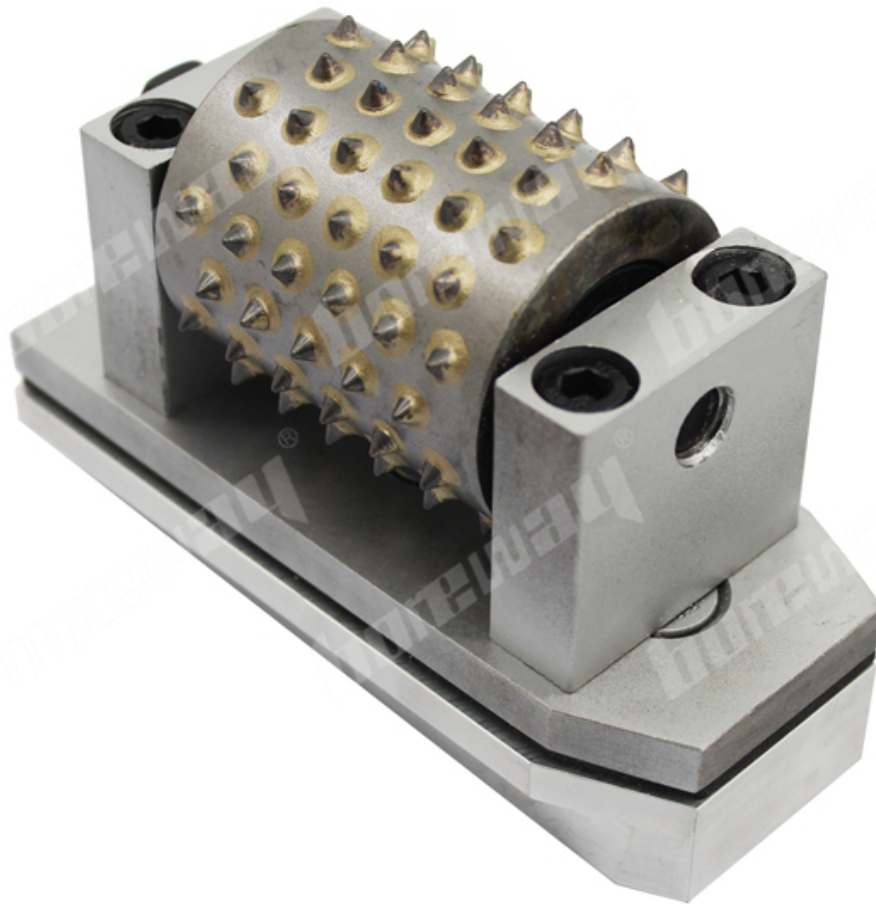

Boreway Machinery Co.,Ltd
www.fordiamondtools.com
www.diamondtools.top

Anwendung:

99 Tipps Hocheffiziente Fickert Diamond Bush Hammerwalze wird auf automatischen Schleifmaschinen zum Schleifen und Kalibrieren von Steinplatten wie Granit, Marmor usw. verwendet. Bei Montage mit einer Buschhammerwalze.

99 Tipps Hocheffiziente Fickert Diamond Bush Hammerwalze Sie wurden hauptsächlich zum Texturieren und Aufrauen von glatten Travertinoberflächen entwickelt und sind besonders wichtig für die Durchführung von Vorgängen zur Herstellung rutschfester Oberflächen auf Steinböden und Stufen usw. Sie sind scrollbar und hocheffizient. Beispielsweise kann eine Walze mit einem Durchmesser von 200 mm mehr als herstellen 150 Quadratmeter Steinfläche pro Tag.

Marble

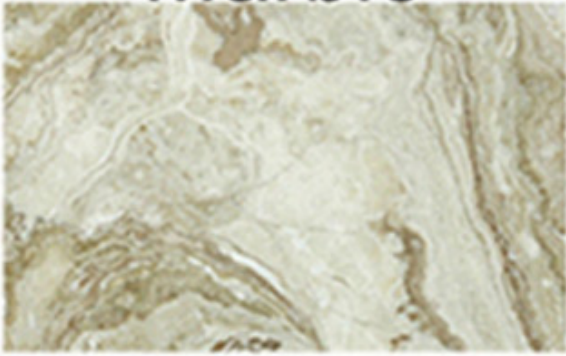

Granite

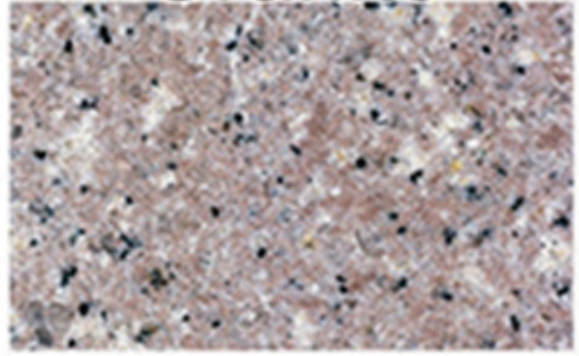

Sandstone



Quartz stone

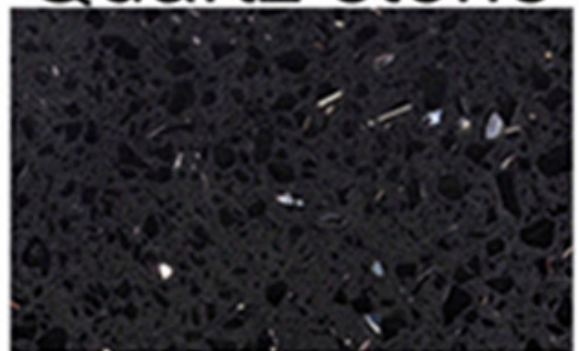

Anwendungsmaschine:

99 Tipps Hocheffiziente Fickert Diamond Bush Hammerwalze wird auf automatischen Schleifmaschinen zum Schleifen und Kalibrieren von Steinplatten wie Granit, Marmor usw. verwendet.

Es ist ein sehr steifes und dichtes Material (zweimal stärker als Stahl und doppelt so dicht wie Stahl). Wolframcarbid wird auch in verschiedenen Branchen eingesetzt, beispielsweise in Schneidwerkzeugen. Die Form der Spitzen und ihre Position auf der Buschhammerrolle gewährleisten eine längere Lebensdauer. Der buschgehämmerte Beton wird normalerweise für die Umgebung von Schwimmbädern oder zur Schaffung von rutschfesten Oberflächen auf Terrassen, Gartenwegen oder Fußgängerzonen verwendet. Diese Technik wird auch für jede glatte Oberfläche empfohlen, die Sie rutschfest machen möchten.

boneway® Diamond fickert polishing heads



Grindnig-Effekt:

99 Tipps Hocheffiziente Fickert Diamond Bush Hammerwalze

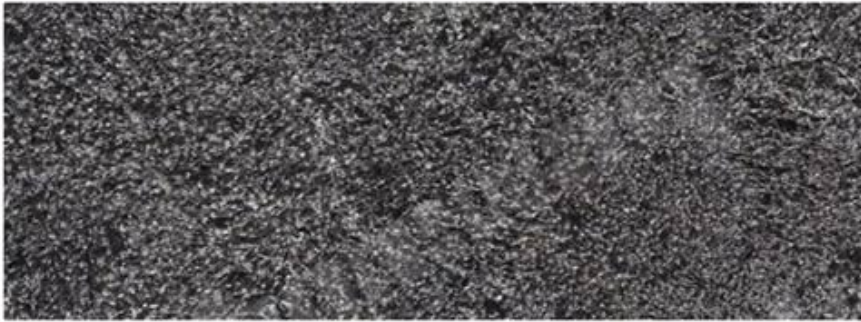

Wenn Sie weitere Informationen zu Bush Hammer wünschen, kontaktieren Sie uns bitte.

boreway® Multi size bush hammer tools



Verwandte Produkte:



Boreway Machinery Co., Ltd
www.fordiamondtools.com
www.diamondtools.top

45S Husqvarna Redi-Lock Bush Hammer Roller



Boreway Machinery Co., Ltd
www.fordiamondtools.com
www.diamondtools.top

270MM Bush Hammered Plate für HTC-Schleifmaschinen

Über uns:



Verpackung & Lieferung:

PS:

1. Werkzeugverpackung in Kartonschachteln
2. Durch Luft / Meer für Batch-Waren, Flughafen / Hafen Empfang
3. Weniger als 45 kg, in der Regel per Express (Tür zu Tür)
4. Wenn Werkzeuge in großen Mengen vorhanden sind, werden sie in Holzkisten verpackt



Unser Service:

1. Niedriges MOQ: Es kann Ihren Testauftrag gut erfüllen.
2. OEM akzeptiert: Wir können nach Ihrem Muster oder Ihren Zeichnungen produzieren.
3. Guter Service: Wir behandeln unsere Kunden als Gott mit hoher Professionalität und Leidenschaft.
4. Gute Qualität: Wir haben ein strenges Qualitätskontrollsystem. Guter Ruf auf dem Markt.
5. Schnelle Lieferung: Wir haben großen Rabatt vom Spediteur.

FAQ:

1. Wie können wir die Qualität erkennen, wenn wir Ihre Produkte bestellen möchten?

Bitte testen Sie sie einfach mit einer sehr kleinen Bestellung, dann werden Sie die Qualität kennen. Zur Zeit also Viele Menschen auf der Welt verwenden chinesische Produkte, wegen der hohen Qualität und der meisten wettbewerbsfähige Preise. Wir sind ein professioneller Hersteller bei der Lieferung von Diamantwerkzeugen für mehr als 8 Jahre. Um die Qualität unserer Produkte zu bestätigen, wird ein kleiner Testauftrag zum Testen erstellt nötig sein.

2. Können Sie kostenlose Muster anbieten?

Nach unserer langjährigen Erfahrung bieten wir keine kostenlosen Muster an. Wenn die Proben bezahlt werden, werden sie mehr schätzen und schätzen, was sie bekommen. Aber wir sind bereit, unseren potenziellen Kunden einen Sonderrabatt zu gewähren, mit dem sie Tests durchführen. Es ist sehr wichtig, uns Feedback zu geben, wir wissen es zu schätzen.

3. Akzeptiert Ihr Unternehmen maßgeschneiderte Produkte?

Sicher akzeptieren wir es. Einschließlich verschiedener Farben, Körnungen usw. Wir können auch Ihr eigenes Logo markieren und Marke auf dem Pad. Alle neuen Produkte, die wir für Sie produzieren sollen, senden Sie uns einfach Ihre Zeichnung oder Muster, wir werden das gleiche produzieren. Wir werden diese Art von Produkten nicht an andere verkaufen. Kunden nur, wenn wir Ihre Erlaubnis erhalten.

Bitte beachten Sie:

1. Bitte geben Sie das Material vor dem Kauf an.
2. Bitte geben Sie vor dem Kauf das Modell der Maschine an.
3. Andere Spezifikationen können gemäß den Anforderungen angepasst werden.

Kontaktiere uns:

Fujian Nanan **boreway**® Machinery Co.,Ltd.



Nr.605 Huahui Center, Stadt Shuitou 362342 Quanzhou, Fujian, China



TEL: (+86) 595-86990206 /  **Fax:** (+86) 595-86990220



Mobil / WhatsApp / Wechat: (+ 86) 18650679939



Email: boreway@boreway.com



Lyon Chang