

6-Zoll-Werksauslass Turbo-Klingenscheibe mit trockenem Gebrauch zum Schneiden von Porzellan Keramikfliesen Granit Kalkstein Marmor Weicher Stein

Vorteil:

6-Zoll-Werksauslass Turbo Dry Use Blade ist normalerweise für cuKeramik- oder Porzellanfliesen.

1. **6-Zoll-Werksauslass Turbo Dry Use Blade** große Anpassungsfähigkeit.

2. Schnittmethode: Nassschneiden, Trockenschneiden.

3. Schnelles Schneiden & lange Lebensdauer & stabile Leistung.

4. Sicher, leise und präzise arbeiten. Verkürzung der Schnitt- und Arbeitszeit.

5. C. Reduzieren Sie die Schnittreibung erheblich, verbessern Sie die Ebenheit der Platte und sparen Sie Energie.

Fabrik = Qualitätskontrolle = wettbewerbsfähiger Preis = eigene Technologie = OEM

Our factory use original high grade diamond



pk

Other factory mix second diamond selected from waste segment



Our blade cutting effect



pk

Other supplier blade cutting effect

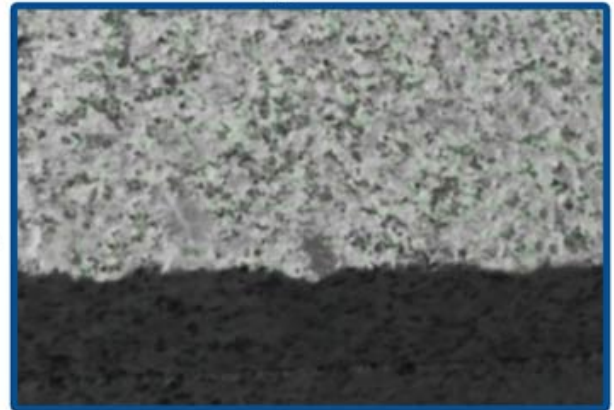

Beschreibung:

6-Zoll-Werksauslass Turbo Dry Use Blade ist ein besonders stabiles und ausgereiftes Diamantsägeblatt, das sich besonders zum Schneiden von Keramik, Porzellan, Steinzeugfliesen, Granit, Steinzeug, harten Fliesen und anderen Steinen eignet.

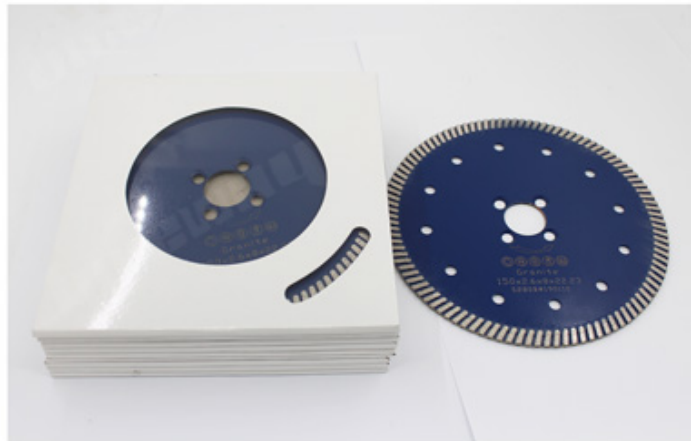
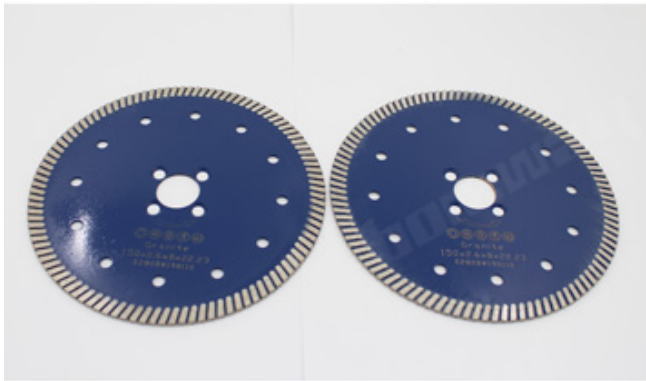

Merkmal:

6-Zoll-Werksauslass Turbo Dry Use Blade

1. Lange Lebensdauer und überlegene Leistung
2. Hervorragende Leistung auf hartem Baumaterial, Stahlbeton, Ziegelstein, glattes Schneiden auf verschiedenen Fliesen, Mauerwerk und Stein.

boreway®

22.23MM



Narrow Teeth
Turbo Saw Blade

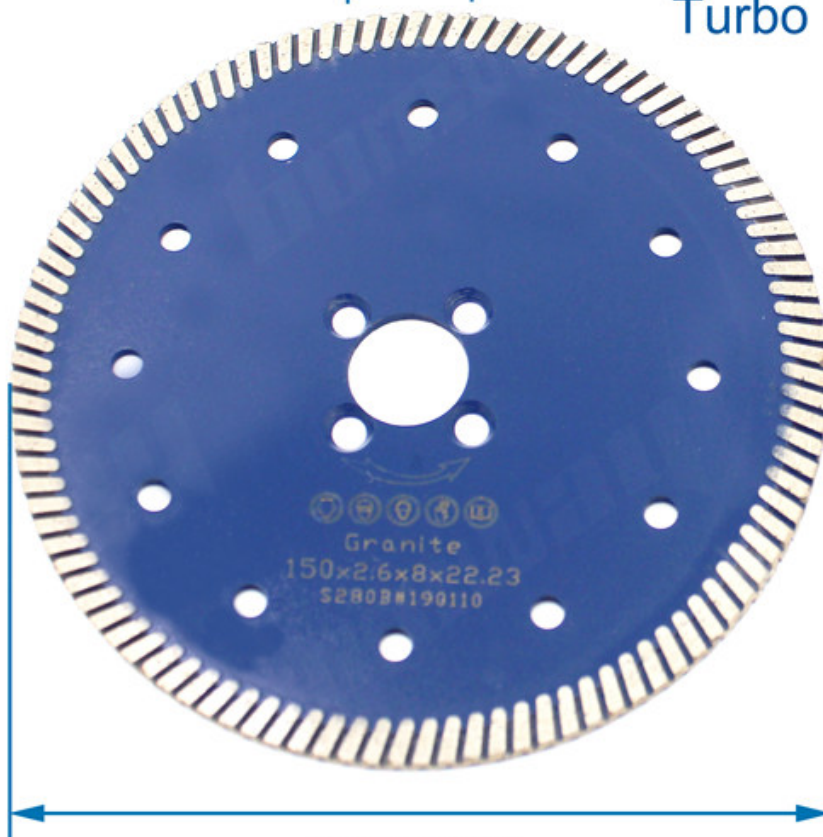

150MM



Spezifikation:

Das Folgende sind normale Spezifikationen **6-Zoll-Werksauslass Turbo Dry Use Blade:**

Durchmesser Zoll/mm	Längeweile		Segment Dicke (mm)	Anzahl der Segmente Stück	Segment		Höhe (mm)	4	105	35	6/8	8/10/12
	Größe (mm)											
4.3	110	32.3	08.06.9	8/10/12								
4.5	115	38.5	8	8/10/12								
5	125	37.5	9	8/10/12								
6	150	33.5	12	8/10/12								
7	180	35	14	8/10/12								
8	200	39.2	14	8/10/12								
9	230	34.4	18	8/10/12								

Die obigen Spezifikationen dienen nur als Referenz, andere Spezifikationen sind möglicherweise auf Kundenwunsch erhältlich.



● Cold Press Maschine

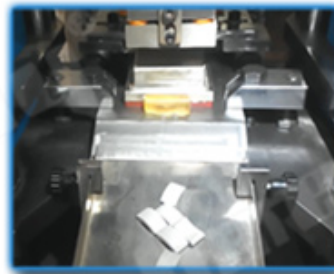

● Fill The Mold



● The Product Polishing



● Hot Press Machinery



● Remove The Mold



● Packing

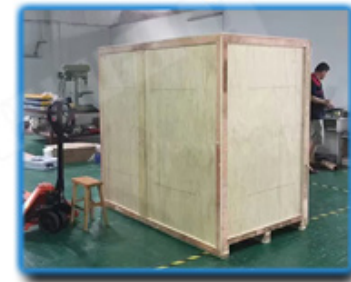
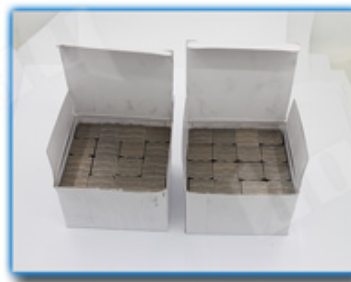

Achtung bei der Verwendung:

1. Vor dem Einbau des Sägeblattes sind Verschmutzungen zwischen Sägeblatt und Flansch zu beseitigen.

Bei der Installation des Sägeblattes muss die markierte Richtung mit der Drehung übereinstimmen

Die Richtung der Elektrowerkzeuge und des Flansches ist mit einem an den Elektrowerkzeugen befestigten Schraubenschlüssel zu befestigen.

2. Verwenden Sie kein Sägeblatt, das zum Drücken oder Abstürzen deformiert wurde.

3. Während des Betriebs muss der Bediener einen Schutzhelm, Sicherheitsschuhe und eine Schutzbrille sowie einen Schutzhandschuh tragen. Falls erforderlich, muss der Bediener zusätzlich einen Ohrstöpsel, eine Maske usw. verwenden

4. Elektrowerkzeuge müssen eine Schutzabdeckung haben.

Anwendungen:

Heiß gesintert, trocken oder nass!

6-Zoll-Werksauslass Turbo Dry Use Blade ist geeignet für Arten von Granit, Stein, Kalkstein, Sandstein, Basalt, Naturstein Lavastein usw.

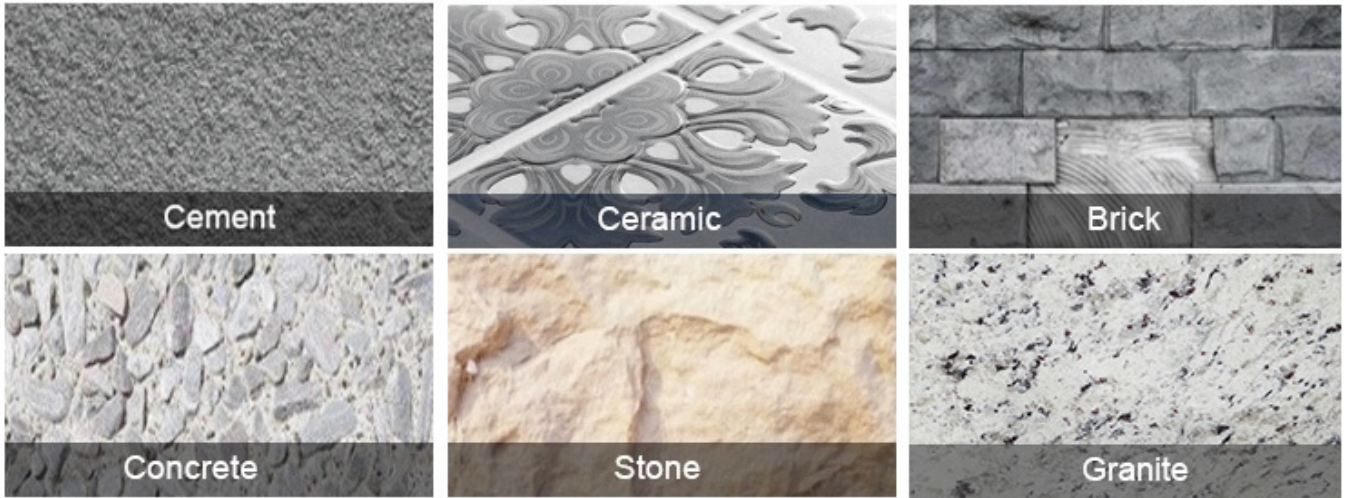

Anwendungsmaschine:

6-Zoll-Werksauslass Turbo Dry Use Blade verwenden zum Winkelschleifer, Kreissäge, Mauerwerksäge, Tischkreissäge

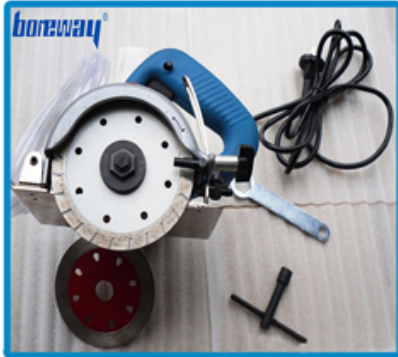

Electric circular saw

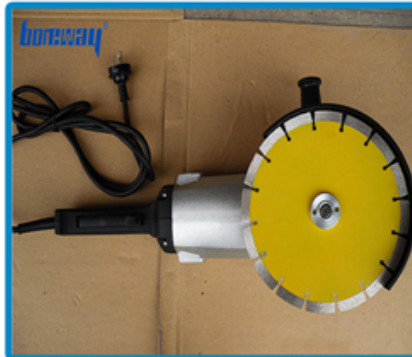

Angle Grinder



Road cutting machine



Multi-function cutting machine

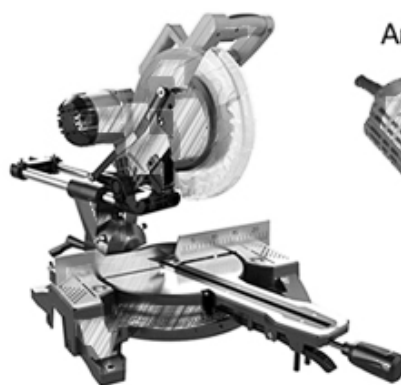

Verwandte Produkte:



Boreway Machinery Co.,Ltd
www.diamondtools.top
www.boreway.net

[40x8x10mm Diamantspitze](#)



Boreway Machinery Co.,Ltd
www.diamondtools.top
www.boreway.net

[Sägeblatt Dry Diamond Cutting Disc](#)

Über uns:





Verpackung & Lieferung:

PS:

1. Werkzeugverpackung in Kartonschachteln
2. Durch Luft / Meer für Batch-Waren, Flughafen / Hafen Empfang
3. Weniger als 45 kg, in der Regel per Express (Tür zu Tür)
4. Wenn Werkzeuge in großen Mengen vorhanden sind, werden sie in Holzkisten verpackt



Unser Service:

1. Geringe Bestellmenge: Sie kann die von Ihnen benötigte Testbestellung erfüllen.
2. Schnelle Lieferung: Wir erhalten tolle Rabatte von Spediteuren.
3. OEM Akzeptabel: Wir können nach Ihren Mustern oder Zeichnungen produzieren.
4. Gute Qualität: Wir haben ein strenges Qualitätskontrollsystem. Hat einen guten Ruf auf dem Markt.
5. Guter Service: Wir betrachten unsere Kunden als Gott mit einem hohen Maß an Professionalität und Begeisterung.

FAQ:

1. Woher kennen wir Ihre Qualität, wenn wir Ihr Produkt bestellen möchten?

Sie können mit einer kleinen Bestellung testen, und dann werden Sie die Qualität kennen. Heutzutage verwenden viele Menschen auf der Welt chinesische Produkte aufgrund ihrer hohen Qualität und hohen Kostenleistung. Wir sind ein professioneller Diamantwerkzeughersteller mit mehr als 8 Jahren Erfahrung in der Herstellung.

2. Können Sie kostenlos Muster zur Verfügung stellen?

Wir bieten keine kostenlosen Muster an. Aufgrund unserer jahrelangen Erfahrung glauben wir, dass Kunden sie aufgrund ihrer zuverlässigen Qualität wollen werden. Durch den Kauf von Mustern werden wir sie schätzen und schätzen und dafür sorgen, dass sie mehr

bekommen. Wir sind bereit, unseren potenziellen Kunden einen Sonderrabatt auf Muster anzubieten. Es ist sehr wichtig, dass Sie uns Feedback geben, und wir werden es zu schätzen wissen.

3. Akzeptiert Ihr Unternehmen Anpassungen?

Selbstverständlich akzeptieren wir Anpassungen. Einschließlich verschiedener Farben, Schneidobjekte usw. Wir können auch Ihr eigenes Etikett und Ihre eigene Unternehmensmarke kennzeichnen. Wenn Sie möchten, dass wir neue Produkte für Sie herstellen, senden Sie uns einfach Ihre Produkte. Ob Zeichnungen oder Muster, wir haben die Möglichkeit, dieselben Produkte herzustellen. Wir werden diese Produkte nicht an Dritte verkaufen, nur Kunden können die Erlaubnis erhalten.

Bitte beachten Sie:

Bitte verwenden Sie eine hochfrequente Silberschweißmaschine anstelle von Feuer, um das Löten durchzuführen. Die Schweißzeit beträgt nur wenige Sekunden. Andernfalls wird der Diamant in den Segmenten wahrscheinlich durch die hohe Temperatur beschädigt, und die Schneidleistung wird verringert.

Kontaktiere uns:

Fujian Nanan **boreway** Machinery Co.,Ltd.



Nr.605 Huahui Center, Stadt Shuitou 362342 Quanzhou, Fujian, China



TEL: (+86) 595-86990206 /  **Fax:** (+86) 595-86990220



Mobil / WhatsApp / Wechat: (+ 86) 18650679939



Email: boreway@boreway.com



Lyon Chang