

المهنية توربو ريم الجافة قطع الصحافة الساخنة القرص لقطع السيراميك بلاط أدوات القطع المورد

مميزات:

1. قرص قطع جاف للمحترفين من التربو قدرة كبيرة على التكيف.
 2. طريقة القطع: القطع الرطب ، القطع الجاف.
 3. قطع سريع وحياة طويلة وأداء مستقر.
 4. العمل الآمن والهادئ والدقيق. تقليل القطع ووقت العمل.
 5. ج.تقليل احتكاك القطع كثيرًا ، وتحسين تسطيح البلاطة ، وتوفير الطاقة.
- OEM = المصنع = مراقبة الجودة = سعر تنافسي = التكنولوجيا الخاصة

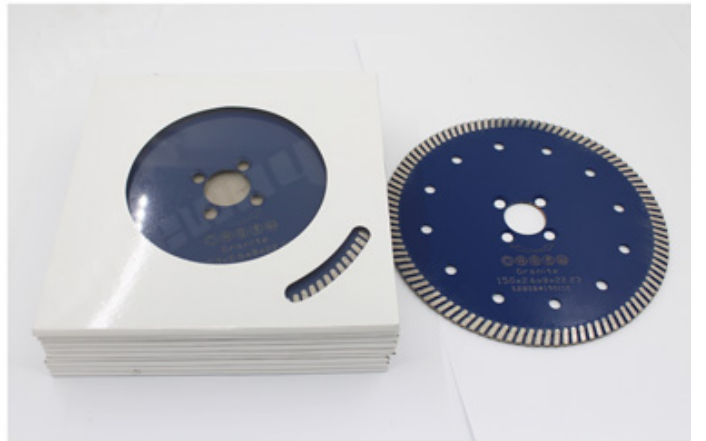
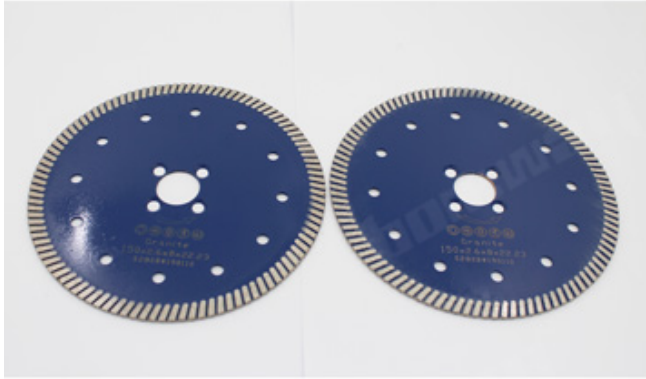

وصف:

شفرة منشار الماس مستقرة وناضجة بشكل خاص ، مناسبة Turbo Rim قرص القطع الجاف الاحترافي بشكل خاص لقطع السيراميك والخزف والبلاط المزجج والجرانيت والحجر والبلاط الصلب والحجر الآخر.

خاصية:

Turbo Rim قرص القطع الجاف الاحترافي

1. □□□□□□ □□□□□□ □□□□□□ □□□□ □□□□

أداء ممتاز على مواد البناء الصلبة ، الخرسانة المسلحة ، حجر الطوب ، قطع سلس على بلاط متنوعة ، البناء 2. والحجر.

Our factory use original high grade diamond



pk

Other factory mix second diamond selected from waste segment



Our blade cutting effect



pk

Other supplier blade cutting effect

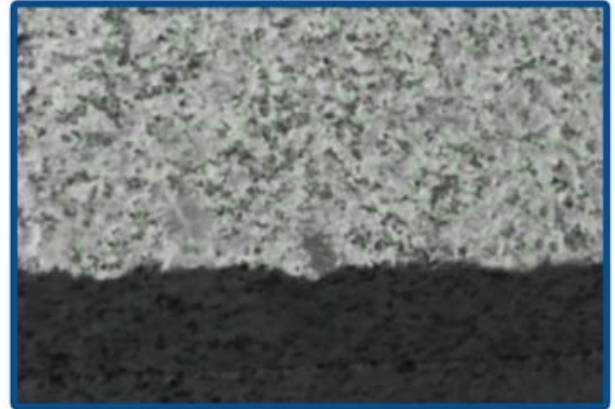

تخصيص:

Turbo Rim: فيما يلي المواصفات العادية **قرص القطع الجاف الاحترافي**

| قطر الدائرة بوصة/اسم | تجويف بوصة | قطعه سبائك الاسم | عدد القطع قطعه | قطعه | | 16/20 22.3 25.4 50 | 35 | 6/8 | 8/10/12 |
|-------------------------|---------------|------------------------|-------------------|---------|-------|-----------------------------|----|-----|---------|
| | | | | الاسم | الرمز | | | | |
| 4.3 | 110 | 32.3 | 6/8/9 | 8/10/12 | 4 | 105 | | | |
| 4.5 | 115 | 38.5 | 8 | 8/10/12 | | | | | |
| 5 | 125 | 37.5 | 9 | 8/10/12 | | | | | |
| 6 | 150 | 33.5 | 12 | 8/10/12 | | | | | |
| 7 | 180 | 35 | 14 | 8/10/12 | | | | | |
| 8 | 200 | 39.2 | 14 | 8/10/12 | | | | | |
| 9 | 230 | 34.4 | 18 | 8/10/12 | | | | | |

المواصفات أعلاه هي للإشارة فقط ، وقد تتوفر مواصفات أخرى حسب طلب العميل.



● Cold Press Mschine

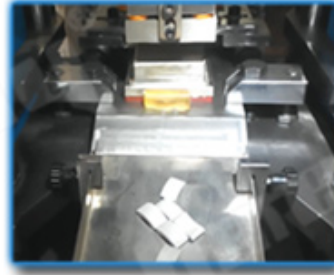

● Fill The Mold



● The Product Polishing



● Hot Press Machinery



● Remove The Mold



● Packing



● The Product Polishing

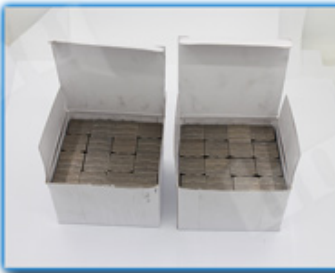

● Remove The Mold

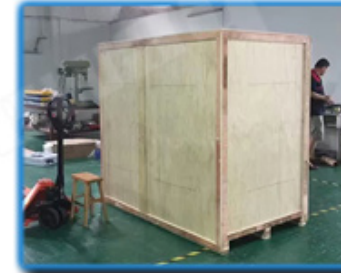

● Packing



● Cold Press Mschine



● Fill The Mold



● The Product Polishing

الانتباه عند الاستخدام

1. قبل تركيب شفرة المنشار ، يجب إزالة التلوث الملتصق بين شفرة المنشار وحافة الأنبوبة ، عند تركيب شفرة المنشار ، يجب الحفاظ على الاتجاه المحدد متسقًا مع الدوران يتم تثبيت اتجاه الأدوات الكهربائية ، ويتم تثبيت الحافة بواسطة مفتاح ربط متصل بالأدوات الكهربائية.

2. لا تستخدم أي شفرة منشار تم تشويهها بسبب الضغط عليها من تحطمها.

3. عند التشغيل ، يجب على المشغل أن يرتدي خوذة الأمان ، وأحذية الأمان ، والنظارات الواقية ، والقفازات الواقية ، بالإضافة إلى ذلك ، إذا لزم الأمر يجب على المشغل استخدام سدادة الأذن ، والقناع ، وما إلى ذلك ،

4. يجب أن يكون للأدوات الكهربائية غطاء حماية.

التطبيقات:

!متكلس ، جاف أو رطب

تتميز هذه الآلة بـ Turbo Rim الذي يسهل قطع المواد الصلبة مثل الخرسانة والبلاط والجرانيت. كما أنها تتميز بـ Turbo Rim الذي يسهل قطع المواد الصلبة مثل الخرسانة والبلاط والجرانيت.

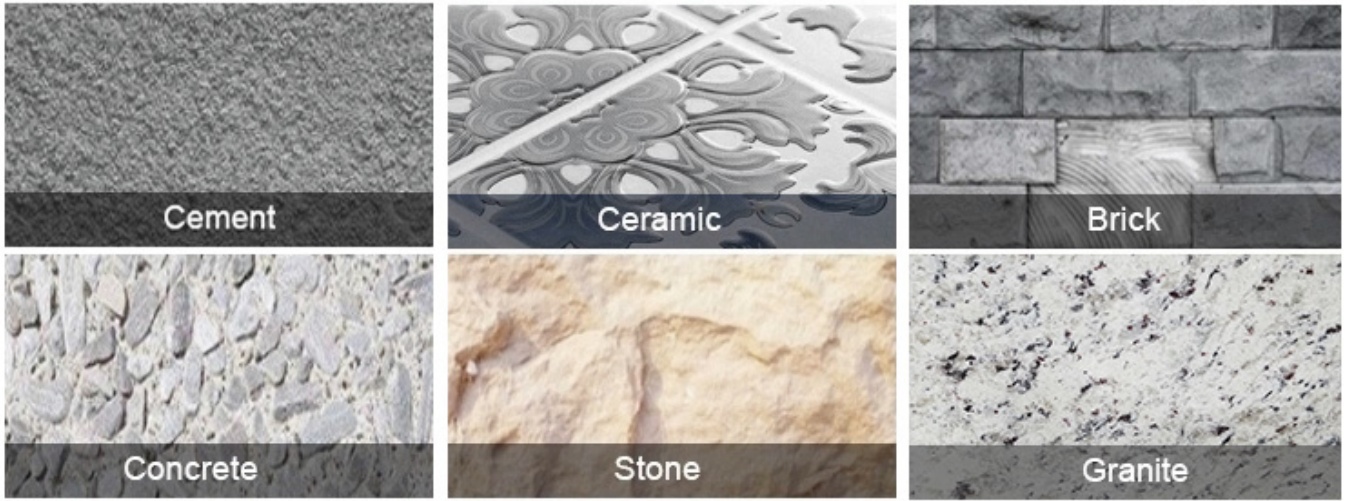

آلة التطبيقات:

استعمال إلى عن على طاحونة الزاوية ، منشار دائري ، منشار Turbo Rim قرص القطع الجاف الاحترافي البناء ، رأى الجدول



Electric circular saw

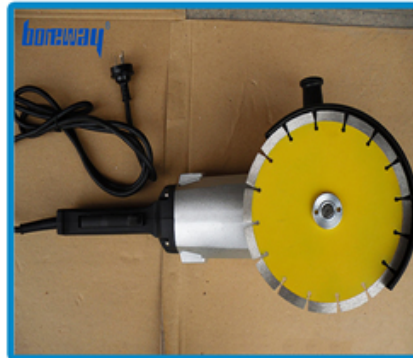

Angle Grinder



Road cutting machine



Multi-function cutting machine

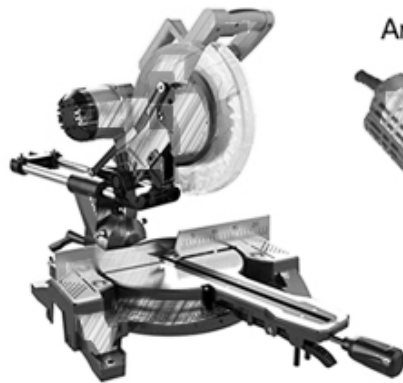

منتجات ذات صلة:



Boreway Machinery Co.,Ltd
www.diamondtools.top
www.boreway.net

□□□□□ □□□□□□□□ □□□□□□



Boreway Machinery Co.,Ltd
www.fordiamondtools.com
www.diamondtools.top

300 □□□□□□□□□□ □□□□ W □□□□□

معلومات عنا:





التعبئة & التسليم:

ملاحظة:

1. أدوات التعبئة في حالات الكرتون
2. عن طريق الجو / البحر للسلع دفعة ، مطار / ميناء استقبال .
3. (أقل من 45 كجم ، التسليم بشكل عام عن طريق البريد السريع (من الباب إلى الباب).
4. عندما تكون الأدوات بكميات كبيرة ، يتم تعبئتها في علب خشبية.



خدماتنا:

1. انخفاض كمية الطلب: يمكن أن تليي أمر الاختبار الذي تحتاجه.
2. تسليم سريع: نحصل على خصومات كبيرة من وكلاء الشحن.
3. مقبول: يمكن أن ننتج وفقا للعينات أو الرسومات الخاصة بك OEM.
4. نوعية جيدة: لدينا نظام صارم لمراقبة الجودة. تتمتع بسمعة طيبة في السوق.
5. الخدمة الجيدة: نعتبر عملائنا إلهًا بدرجة عالية من الاحتراف والحماس.

التعليمات:

1. إذا أردنا أن نطلب منتجك ، كيف نعرف جودتك؟

يمكنك الاختبار بأمر صغير ، ومن ثم ستعرف الجودة. في الوقت الحاضر ، يستخدم العديد من الناس في العالم المنتجات الصينية بسبب جودتها العالية وأداءها العالي التكلفة. نحن مصنع محترف لأدوات الماس مع أكثر من 8 سنوات من الخبرة في التصنيع.

2. يمكنك تقديم عينات مجانية؟

نحن لا نقدم عينات مجانية. بناءً على سنوات من الخبرة ، نعتقد أن العملاء سيرغبون فيها بسبب جودتها الموثوقة. من خلال شراء العينات ، سوف نعتز بها ونقدرها ونجعلها تحصل على المزيد. نحن على استعداد لتقديم خصم خاص لعملائنا المحتملين على العينات. من المهم جدًا أن تعطينا تعليقات ، وسنقدر ذلك.

3. هل تقبل شركتك التخصيص؟

بالطبع ، نحن نقبل التخصيص. بما في ذلك الألوان المختلفة ، وقطع القطع ، إلخ. يمكننا أيضًا وضع علامة على علامتك

التجارية والعلامة التجارية الخاصة بالشركة. إذا كنت تريد منا أن نصنع لك أي منتجات جديدة ، فما عليك سوى إرسال منتجاتك إلينا. سواء كانت رسومات أو عينات ، لدينا القدرة على إنتاج نفس المنتجات. لن نبيع هذه المنتجات للآخرين ، فقط العملاء يمكنهم الحصول على إذن ،

يرجى الملاحظة:

يرجى استخدام آلة الفضة الملحومة عالية التردد بدلاً من النار لجعل اللحم بالنحاس ، ووقت اللحم هو بضع ثوانٍ فقط ، وإلا فمن المحتمل أن يتلف الماس داخل الأجزاء بسبب درجة الحرارة المرتفعة ، ثم سيتم تخفيض أداء القطع

اتصل بنا:

Fujian Nanan **boreway** Machinery Co.,Ltd.

 No.605 Huahui Center, Shuitou Town 362342 الصين ، فوجيان ، تشيوانتشو ،

 هاتف: (+86) 86990206-595 /  الفاكس: (+86) 86990220-595

 جوال / WhatsApp / Wechat: (+86) 18650679939

 البريد الإلكتروني: boreway@boreway.com

 ليون تشانج