

ضغط الساخنة توربو ريم الرخام الجرانيت الماس الخزف دائري الرخام الجرانيت قطع الخرسانة شفرة القرص

مميزات:

OEM = المصنع = مراقبة الجودة = سعر تنافسي = التكنولوجيا الخاصة

1. طريقة القطع: القطع الرطب ، القطع الجاف.

2. قطع سريع وحياة طويلة ، أداء مستقر.

3. **شفرة قطع خرسانية دائرية** يمكن أن تقلل من قطع الاحتكاك كثيرًا ، وتحسين تسطيح البلاطة ، وتوفير الطاقة.

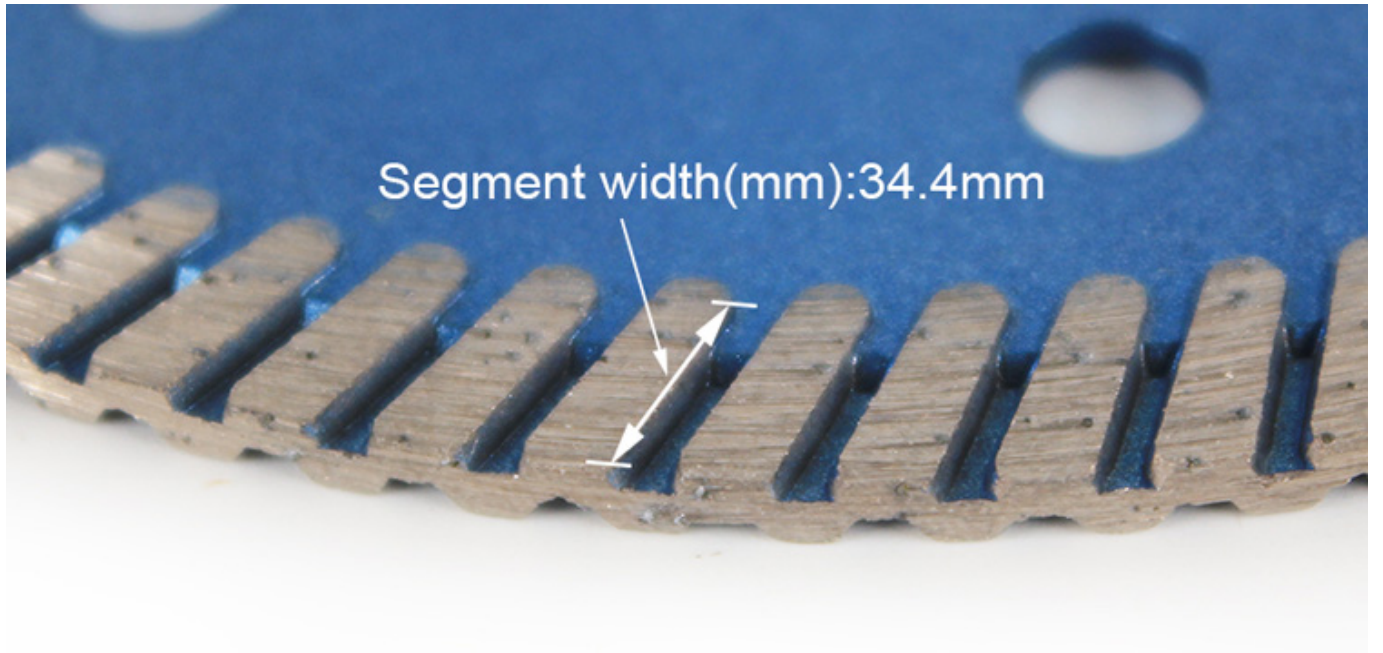



وصف:

شغرة قطع خرسانية دائرية شغرة منشار ماسي مستقرة وناضجة بشكل خاص ، مناسبة بشكل خاص لقطع السيراميك والخزف والبلاط المزجج والجرانيت والحجر والبلاط الصلب والحجر الآخر.

سُمك قطعة:	2.6 ملم
عرض المقطع:	34.4 ملم
بحجم:	م ، 9 بوصة 230
عملية الإنتاج:	العصر البارد
ارتفاع القطاع:	8/10/12 مم
حجم تجويف:	16/20 مم 50 ، 25.4 مم ، 22.23 مم
تطبيق:	الحجر والخرسانة والسيراميك والبورسلين والبلاط والبناء
الات:	طاحونة زاوية ، منشار دائري ، منشار طاولة ، إلخ.

خاصية:

شغرة قطع خرسانية دائرية

شفرات متكلس مضغوطة على الساخن توفر حياة عمل طويلة يمكنها قطع المواد المتعددة ، 1

في طليعة) للقطع السريع والنفاياتالمادة الصلبة ، بلاط الرخام الغرانيت بلاط السيراميك mm رقيقة جدا (1. 2 ، 2 ، إلخ

3 ، meshe ، تصميم جديد للجزء حافة شبكة توربو ،

تم استخدام حبوب الماس الصناعية عالية الجودة في الجزء 4.

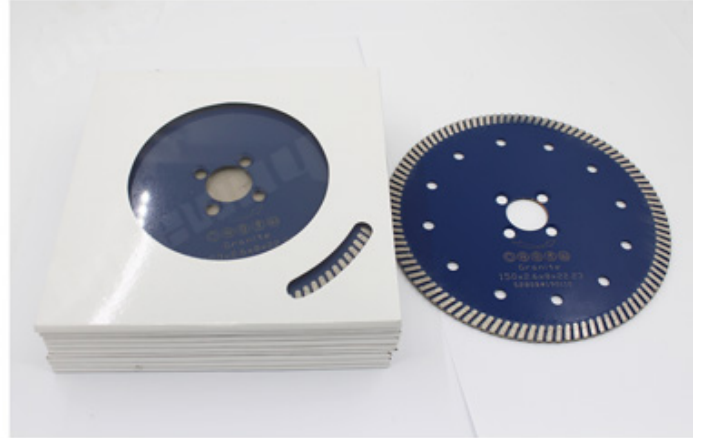
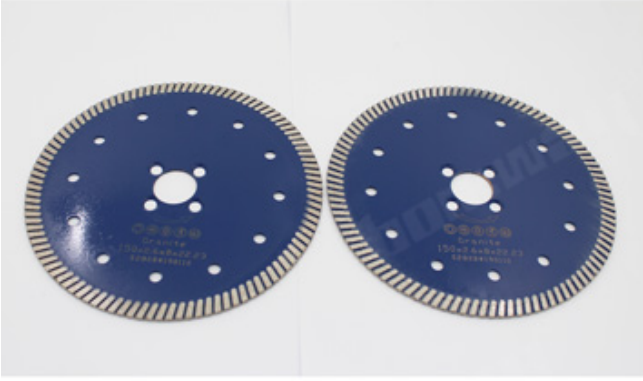

تخصيص:

:فيما يلي المواصفات العادية شفرة قطع الخرسانة من الخرف الدائري

المواصفات أعلاه هي للإشارة فقط ، وقد تتوفر مواصفات أخرى حسب طلب العميل.

الانتباه عند الاستخدام:

1. قبل تركيب شفرة المنشار ، يجب إزالة التلوث الملتصق بين شفرة المنشار وحافة الأنبوبة ، عند تركيب شفرة المنشار ، يجب الحفاظ على الاتجاه المحدد متسقًا مع الدوران يتم تثبيت اتجاه الأدوات الكهربائية ، ويتم تثبيت الحافة بواسطة مفتاح ربط متصل بالأدوات الكهربائية.

2. لا تستخدم أي شفرة منشار تم تشويهها بسبب الضغط عليها من تحطمها.

3. عند التشغيل ، يجب على المشغل ارتداء خوذة الأمان ، وأحذية الأمان ونظارات واقية ، وقفازات واقية ، بالإضافة إلى ذلك ، إذا لزم الأمر يجب على المشغل استخدام سدادة الأذن ، والقناع ، وما إلى ذلك

4. يجب أن يكون للأدوات الكهربائية غطاء حماية

Our factory use original high grade diamond



pk

Other factory mix second diamond selected from waste segment



Our blade cutting effect



pk

Other supplier blade cutting effect

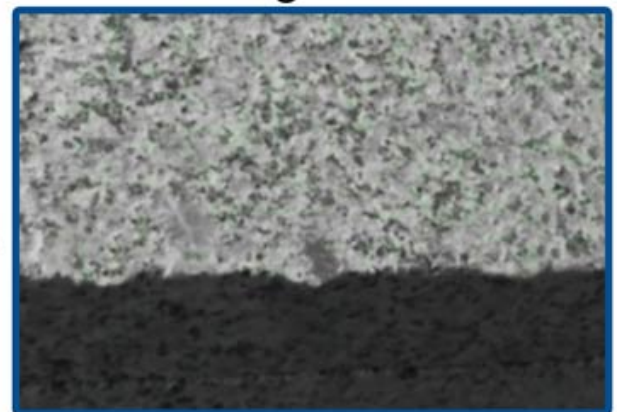

التطبيقات:

المنتجات المصنوعة من الألماس الاصطناعي عالية الجودة والتي تتميز بخصائصها الفريدة وقوتها العالية. تستخدم في مجموعة واسعة من التطبيقات الصناعية والحرفية. تتميز بمتانتها وقدرتها على مقاومة التآكل والتآكل. تستخدم في صناعة الأدوات اليدوية والآلات الكهربائية. تتميز بمتانتها وقدرتها على مقاومة التآكل والتآكل. تستخدم في صناعة الأدوات اليدوية والآلات الكهربائية.

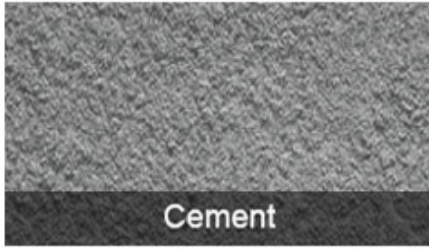

Cement

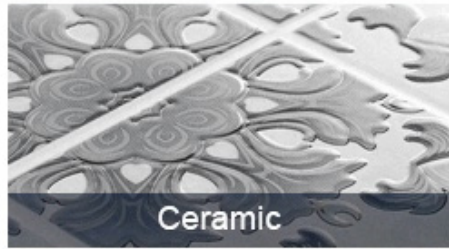

Ceramic



Brick



Concrete



Stone



Granite

آلة التطبيقات:

!الساخن الملبد ، الجاف أو الرطب

شفرة قطع خرسانية دائرية استعمال إلى عن على طاحونة الزاوية ، منشار دائري ، منشار البناء ، رأى الجدول

Electric circular saw



Angle Grinder



Multi-function cutting machine

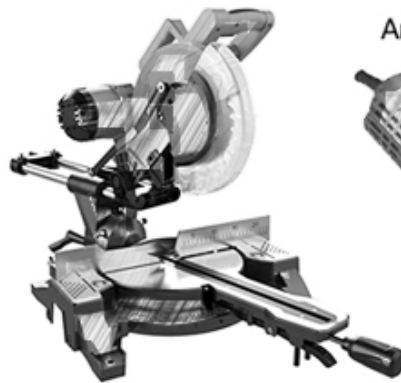

Road cutting machine



منتجات ذات صلة:



Boreway Machinery Co.,Ltd
www.fordiamondtools.com
www.diamondtools.top

3000mm □□□□□□ □□□□ □□ □□□□ □□□□□□ □□□□ □□□□



Boreway Machinery Co.,Ltd
www.fordiamondtools.com
www.diamondtools.top

300 □□□□□□ □□□□ □□□□ W □□□□□□

معلومات عنا:





التعبئة & التسليم:

ملاحظة:

1. أدوات التعبئة في حالات الكرتون
2. عن طريق الجو / البحر للسلع دفعة ، مطار / ميناء استقبال .
3. (أقل من 45 كجم ، التسليم بشكل عام عن طريق البريد السريع (من الباب إلى الباب).
4. عندما تكون الأدوات بكميات كبيرة ، يتم تعبئتها في علب خشبية.



خدماتنا:

1. انخفاض كمية الطلب: يمكن أن تلبية أمر الاختبار الذي تحتاجه.
2. تسليم سريع: نحصل على خصومات كبيرة من وكلاء الشحن.
3. مقبول: يمكن أن نتج وفقا للعينات أو الرسومات الخاصة بك OEM.
4. نوعية جيدة: لدينا نظام صارم لمراقبة الجودة. تتمتع بسمعة طيبة في السوق.
5. الخدمة الجيدة: نحن نعتبر عملائنا على درجة عالية من الاحتراف والحماس.

التعليمات:

1. إذا أردنا أن نطلب منتجك ، كيف نعرف جودتك؟

يمكنك الاختبار بأمر صغير ، ومن ثم ستعرف الجودة. في الوقت الحاضر ، يستخدم العديد من الناس في العالم المنتجات الصينية بسبب جودتها العالية وأداءها العالي التكلفة. نحن مصنع محترف لأدوات الماس مع أكثر من 8 سنوات من الخبرة في التصنيع.

2. يمكنك تقديم عينات مجانية؟

نحن لا نقدم عينات مجانية. بناءً على سنوات من الخبرة ، نعتقد أن العملاء سيرغبون فيها بسبب جودتها الموثوقة. من خلال شراء العينات ، سوف نعتز بها ونقدرها ونجعلها تحصل على المزيد. نحن على استعداد لتقديم خصم خاص لعملائنا المحتملين على العينات. من المهم جدًا أن تعطينا تعليقات ، وسنقدر ذلك.

3. هل تقبل شركتك التخصيص؟

بالطبع ، نحن نقبل التخصيص. بما في ذلك الألوان المختلفة ، وقطع القطع ، إلخ. يمكننا أيضًا وضع علامة على علامتك

التجارية والعلامة التجارية الخاصة بالشركة. إذا كنت تريد منا أن نصنع لك أي منتجات جديدة ، فما عليك سوى إرسال منتجاتك إلينا. سواء كانت رسومات أو عينات ، لدينا القدرة على إنتاج نفس المنتجات. لن نبيع هذه المنتجات للآخرين ، فقط العملاء يمكنهم الحصول على إذن

يرجى الملاحظة:

الرجاء استخدام آلة الفضة الملحومة عالية التردد بدلاً من النار لجعل اللحم بالنحاس ، ووقت اللحم هو بضع ثوانٍ فقط ، وإلا فمن المحتمل أن يتلف الماس داخل الأجزاء بسبب درجة الحرارة المرتفعة ، ثم سيتم تخفيض أداء القطع

اتصل بنا:

Fujian Nanan **boreway** Machinery Co.,Ltd.

 No.605 Huahui Center, Shuitou Town 362342 Quanzhou, Fujian, China

 هاتف: (86+) 86990206-595 /  الفاكس: (86+) 86990220-595

 جوال / WhatsApp / Wechat: (+ 86) 18650679939

 البريد الإلكتروني: boreway@boreway.com

 ليون تشانغ