

الصانع slab الماس الاستخدام الرطب الإصبع بالنسبة رخام

يوصي السرعة: 4500 دورة في الدقيقة

دقيقة / سرعة الأعلاف: 200 ~ 450

1. السرعة السريعة ودائم لفترة أطول.
2. أقل ضوضاء ومنخفض أمبير.
3. مركز تغذية المياه في كل بت.
4. يرجى العمودي باستخدام وإضافة الماء عند طحن، معظمها لطحن الجانب.



Boreway Machinery Co.,Ltd
www.diamondtools.top
www.boreway.net



Boreway Machinery Co.,Ltd
www.diamondtools.top
www.boreway.net

منتج تخصيص:

BOREWAY : المواصفات استخدام الماس الرطب الإصبع لعلاوة الرخام

طول:	30mm.
اتصال:	1/2 "G.
قطر الدائرة:	16mm.
يستخدم:	الاستخدام الرطب
يوصي السرعة:	دورة في الدقيقة 4500
آلة:	آلة التصنيع باستخدام الحاسب الآلي، آلة ذراع شعاعي
مميزات:	كفاءة عالية وعمر طويل
التطبيقات:	لطحن الجرانيت، الحجر المهندس والرخام وغيرها من المواد

ملحوظة: يجب تعديله وفقا للحجر المحدد، ويجب عدم أن يكون عمق القطع عميقا جدا

.يمكن تخصيص مواصفات أخرى وفقا لمتطلبات العملاء

وصف المنتج:

1. **استخدام الماس الرطب الإصبع لعلاوة الرخام عادة** ما تستخدم بعد بت الحفر الأساسية الماس، وإزالة الغبار بسرعة، وعجلة بالوعة الماس.

2. تعد مثالية لإزالة الأسهم السريعة بالإضافة إلى تخاضح خطوط المنشورة، وهي مصممة لخفض الجرانيت والحجر المهندس والرخام والقمم المضادة وأحواض المطبخ والأحواض.

3. أو ذراع شعاعي، CNC الأطباق المبللة استخدام الإصبع عن لوح الرخام عادة ما تكون مثبتة على آلات الذراع. لطحن ثقب، مرساة وثقب أعمى.

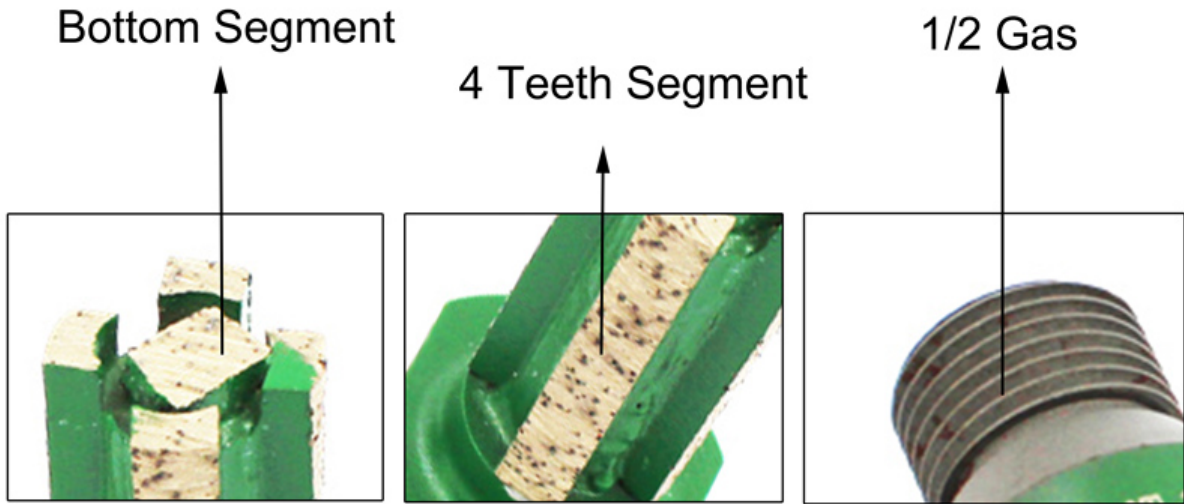

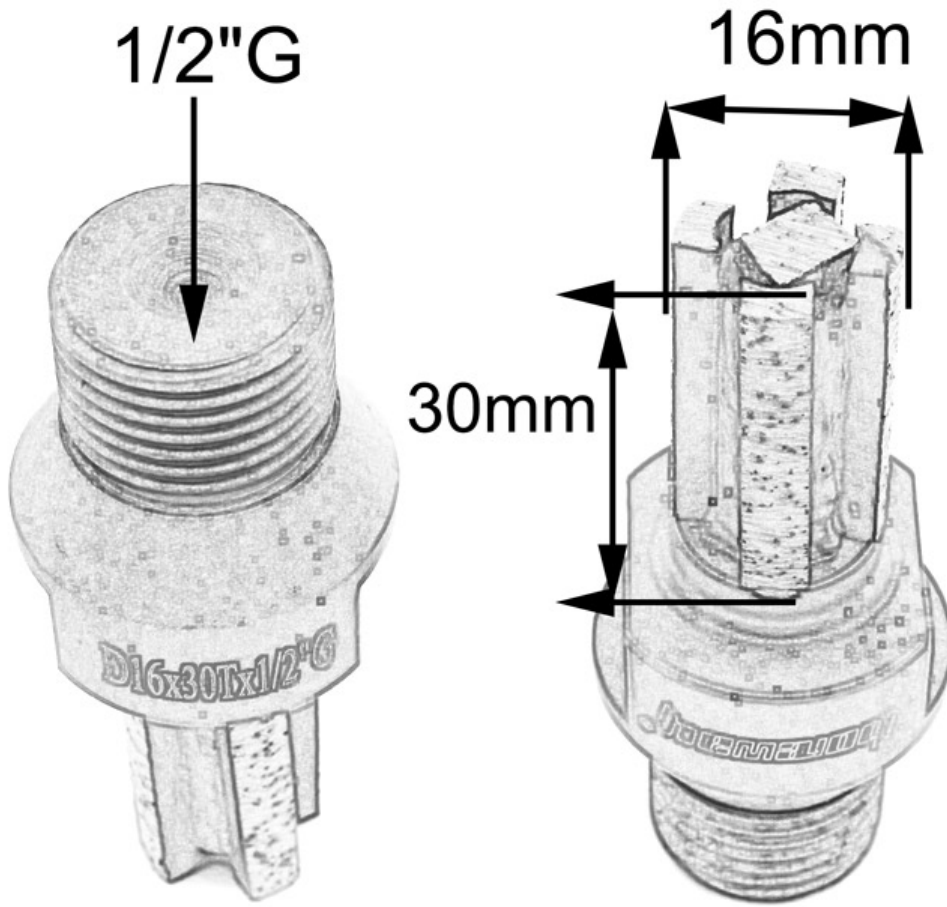

تطبيق:

cnc. استخدام الماس الرطب الإصبع لعلاوة الرخام لآلة

إصبع الجرانيت بت مع الجزء السفلي للموردين مصنوع خصيصا للجرانيت والرخام والكوارتز والكوارتز والحجر المهندس والمواد الحجرية الطبيعية الأخرى.

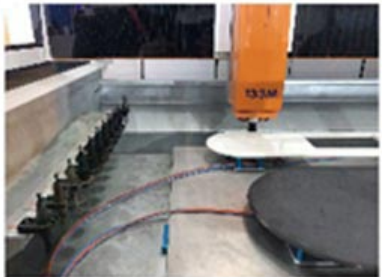
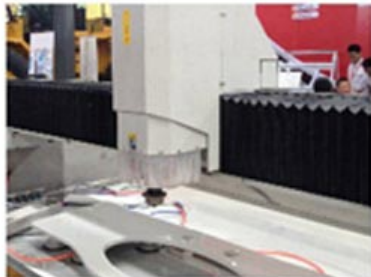
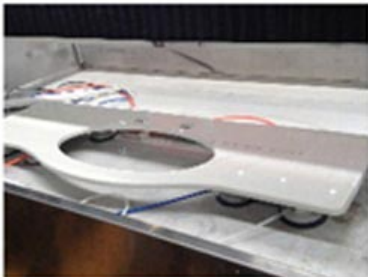
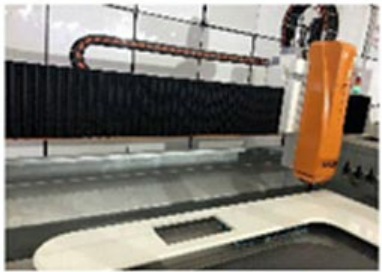

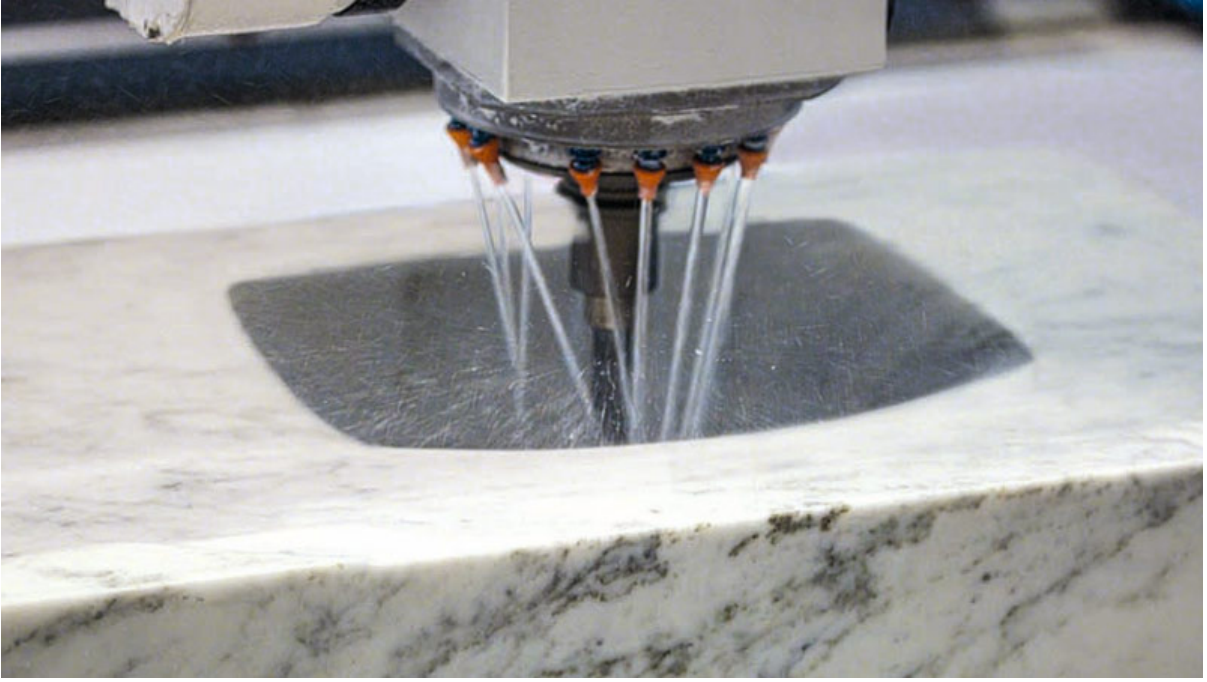

معلومات عنا:



خدماتنا:

1. كمية الطلب منخفضة: يمكن أن تلبي طلب الاختبار الذي تحتاجه.
2. تسليم سريع: نحصل على خصومات رائعة من وكيل الشحن.
3. مقبول: يمكننا إنتاج وفقا للعينات أو الرسومات الخاصة بك. OEM
4. نوعية جيدة: لدينا نظام صارم لمراقبة الجودة. لديه سمعة جيدة في السوق.
5. خدمة جيدة: نحن نعتبر عملائنا إذن بدرجة عالية من الاحتراف والحماس.

الخدمات اللوجستية:

الخ dhl، ups، فيديكس، tnt، ems عينة ترتيب السفينة بواسطة
 عن طريق الجو أو CIF أو CNF أو FOB أو Exwork لتسليم الطلبات الشامل، يمكن أن يكون اختياري مع شروط
 عن طريق البحر بناء على وكيل المشتري أو لنا



- For sample or small orders, products could be sent by express, TNT, DHL, UPS, FedEx, EMS etc.
- For large orders, shipping by sea or air is recommended. By our long-term cooperate agent or your appointed forward.
- By sea, port of loading: Shanghai, Ningbo, Xiamen, Qingdao etc.



التعليمات:

1. كيف يمكن أن نعرف الجودة، إذا كنا نريد أن نطلب منتجاتك؟

يرجى فقط اختبارها بأمر صغير جدا، ثم سوف تعرف الجودة. في الوقت الحاضر، الكثير من الناس في العالم لاستخدام المنتجات الصينية، بسبب الجودة العالية والأسعار الأكثر تنافسية. نحن المهنية الصانع في توفير أدوات الماس لأكثر من 8 سنوات. على أي حال، تؤكد جودة منتجاتنا، وسوف تكون طلبية محاكمة صغيرة للاختبار ضروريا.

2. هل نقدم عينات مجانية؟

نحن لا نقدم عينات مجانية، وفقا لتجربتنا العديدة لدينا، نعتقد أن الناس يحصلون على العينات من خلال الدفع، وسوف نعثر به ونقدر أكثر ما يحصلون عليه. لكننا على استعداد لإعطاء عملائنا المحتملين خصما خاصا يتم استخدامها للقيام باختبار. من المهم جدا أن تعطينا ردود الفعل، ونحن نقدر ذلك.

3. هل تقبل شركتك حسب الطلب؟

إلخ. يمكننا أيضا وضع علامة على المأكولات الخاصة بك والعلامة Partcolor، Grite بالتأكيد، نحن نقبلها. بما في ذلك التجارية على الوسادة. أي منتجات جديدة تريد منا أن ننتج لك، فقط أرسل لنا الرسم أو عينة، ونحن سوف نتج نفسه واحد. لن نبيع هذا النوع من المنتجات للعملاء الآخرين فقط إذا حصلنا على إذنك.

يرجى الملاحظة:

1. يرجى تقديم العناصر قبل الشراء.
2. يرجى تقديم رقم النموذج قبل الشراء.
3. المواصفات الأخرى يمكن تخصيصها وفقا للمتطلبات.

اتصل بنا:

Fujian Nanan **boreway** Machinery Co.,Ltd.



362342 مدينة شويتو Quanzhou, Fujian, China رقم 605 مركز هواهوي،



هاتف: (+86) 86990206-595 / الفاكس: (+86) 86990220-595

 **Mobile / WhatsApp / WeChat:(+ 86) 18650679939.**

 **بريد الالكتروني: boreway01@boreway.com.**

 **Lyon Chang.**