

وصف المنتج:

1. **وبعدالصين نسبة الإصبع الماس السعر** عادة ما تم استخدامها بعد بت الحفر الأساسية الماس، وإزالة الغبار. بسرعة، وعجلة بالوعة الماس.
2. عادة ما تكون مثبتة على أجهزة التصنيع باستخدام الحاسب الآلي أو ذراع شعاعي، لطحن ثقب، مرساة وثقب. أعمى. مركز تغذية المياه في كل بت.
3. الصين سعر الإصبع الماس، يرجى العمودي باستخدام وإضافة المياه عند طحن، معظمها للطحن الجانب.
4. فهي مثالية لإزالة الأسهم السريعة بالإضافة إلى تخاضح خطوط المنشورة، والتي تم تصميمها لخفض الجرانيت. والحجر المهندسي والرخام والقمم المضادة وأحواض المطبخ والأحواض.

boreway®

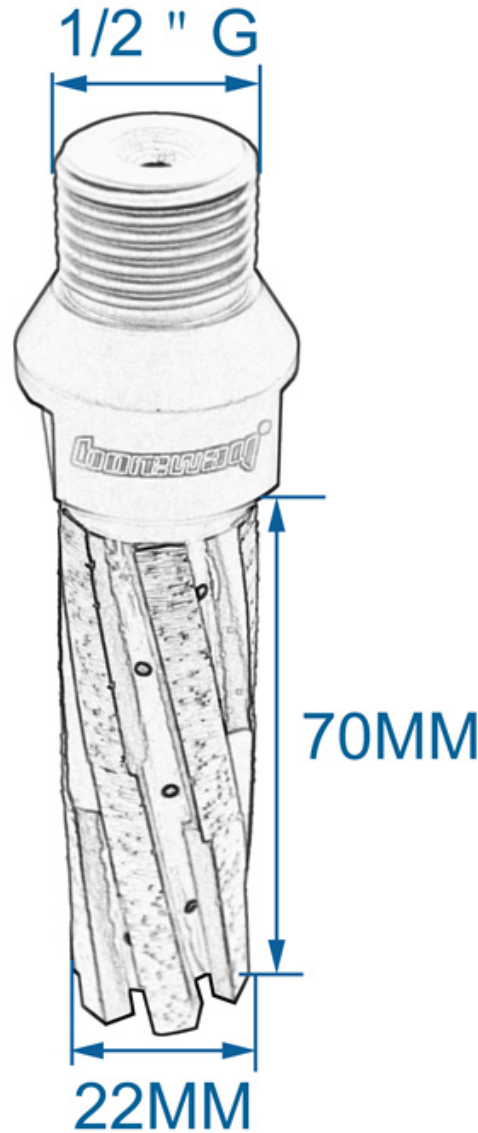

With Strengthened Bottom

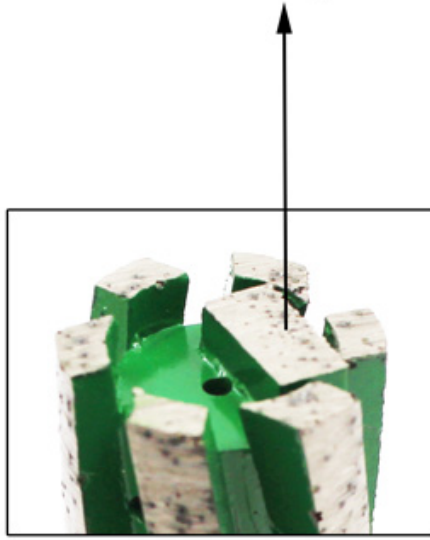

Segment

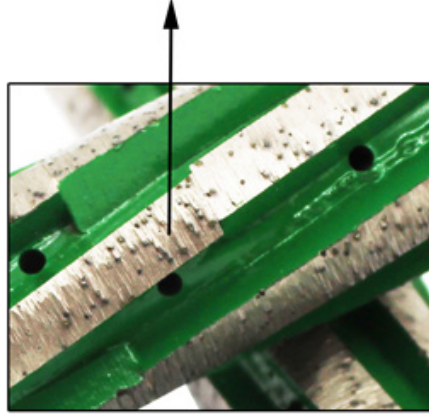

Water Hole

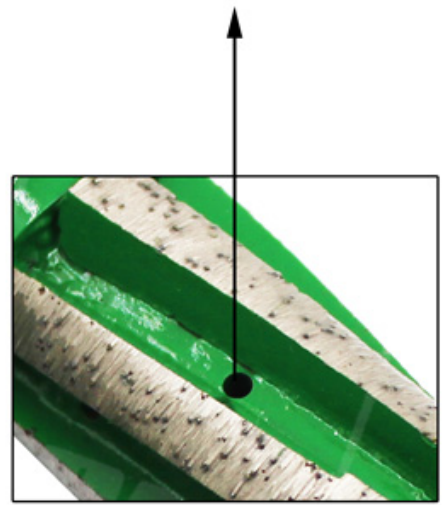

مواصفات المنتج:

مواصفات الصين نسبة الإصبع الماس:

قطر الدائرة	شريحة طول	اتصال
22mm.	70 ملم	1/2 "G.

قطر الدائرة	(تتحمل) مم	شريحة طول	رقم الجزء
" (ملم 20 3/4)	غاز 1/2 (موضوع الذكور M14. 5/8 "-11.	30mm. 40 ملم 45mm 50mm. 60mm.	4-6pcs.
" (ملم 25 1)			
" (ملم 30 4 / 1-1)			
" (ملم 35 8 / 3-1)			
" (ملم 40 8 / 5-1)			
" (ملم 50 2)			
" (ملم 60 8 / 3-2)			

للقطع) سيتيح لك أن تختار كل هذه **CNC** مختلفة (ستون أداة الماس CNC خيارات بت نسيب Boreway تقدم المعلمات المختلفة على وجه التحديد للعثور على القليل المثالي لإنتاج متجرك وسرعتك.

مزايا:

1. Works Wet.
2. الصنوضاء بلا وانخفاض أمبير.
3. السرعة السريعة ودائم لفترة أطول.

- 4.diamond 70 :طول قطاع: mm
- 5.Diamond 22 :خرج القطر: MM
- 6.thread: 1/2 الغاز CNC للمخاريط
7. الأحجام العريضة متوفرة بناء على طلباتك

تطبيق:

الصين **الماس الإصبع بت الاستخدام الرطب المانع** مصنوع خصيصا للجرانيت والرخام والكوارتز والكوارتز والحجر المهندس والمواد الحجرية الطبيعية الأخرى.

.الصين سعر نسج الإصبع الماس لآلة التصنيع باستخدام الحاسب الآلي

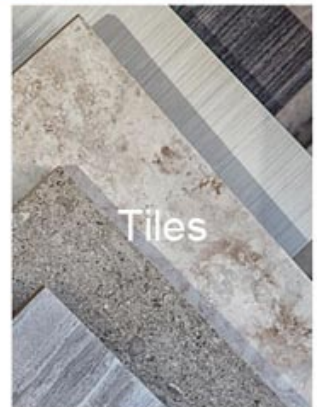
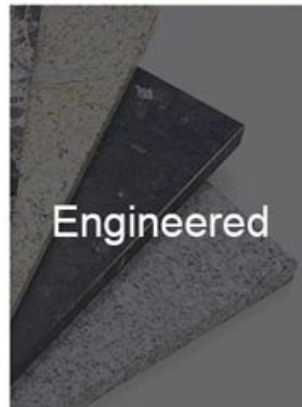
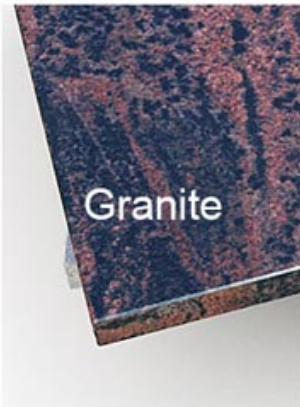

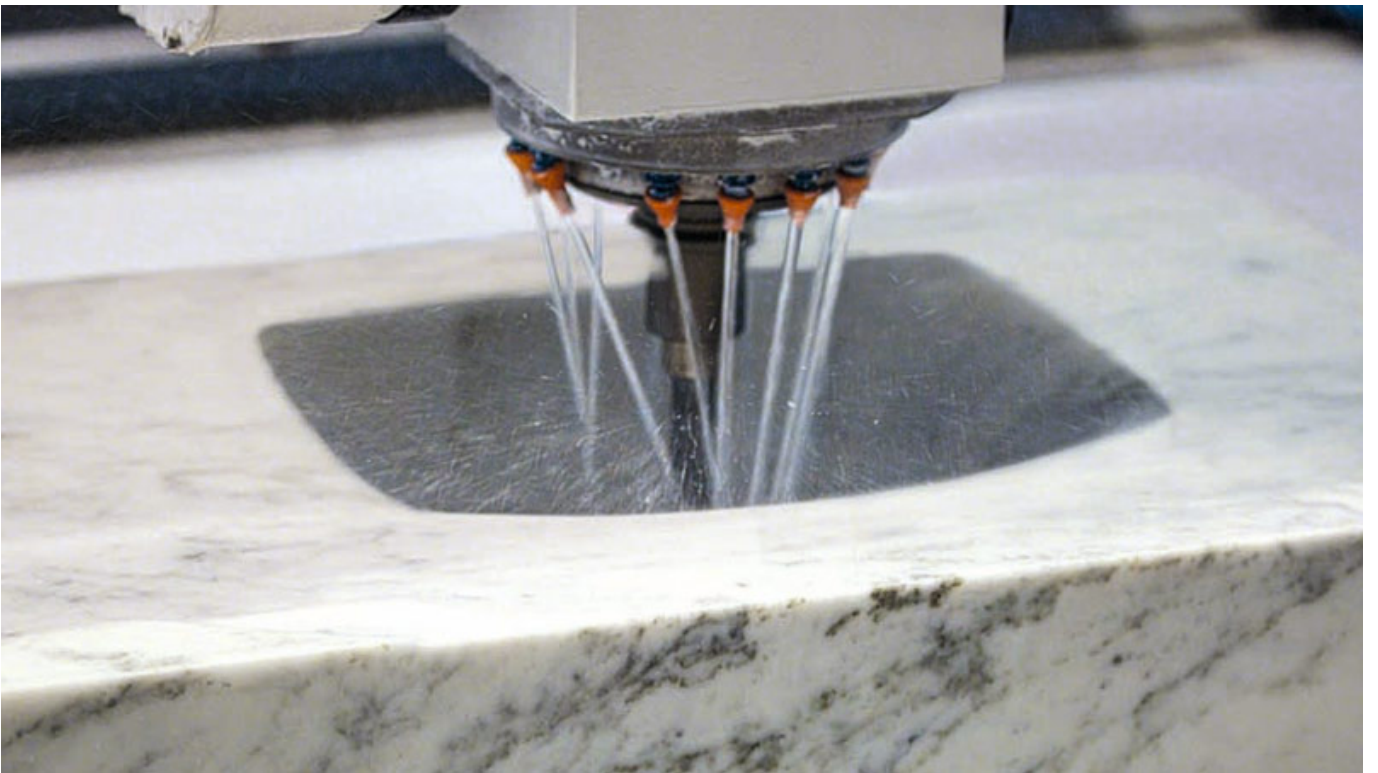

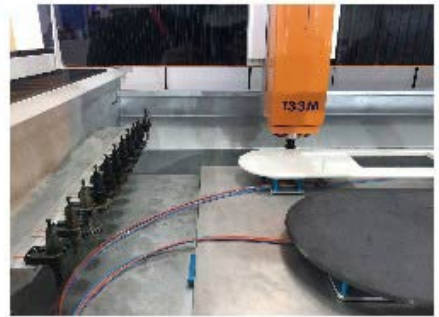
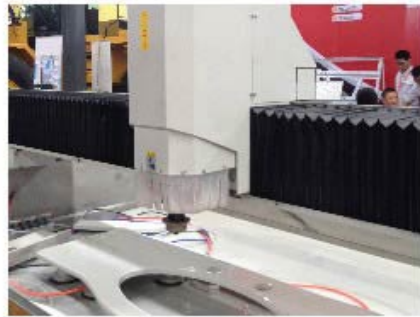
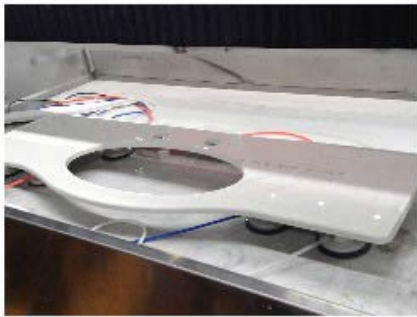

معلومات عنا:



خدماتنا:

1. عدد قليل من الطلبات: يمكنك تلبية أوامر الاختبار التي تحتاجها.
2. تسليم سريع: نحصل على خصومات رائعة من وكيل الشحن.
3. مقبول: يمكننا إنتاج وفقا للعينات أو الرسومات الخاصة بك OEM.
4. نوعية ممتازة: لدينا نظام صارم لمراقبة الجودة. لديه سمعة جيدة في السوق.
5. خدمة ممتازة: نحن نعتبر عملائنا كإله بدرجة عالية من الاحتراف والحماس.

الخدمات اللوجستية:

الخ dhl, ups, فيديكس, tnt, ems عينة ترتيب السفينة بواسطة
 عن طريق الجو أو CIF أو CNF أو FOB أو Exwork لتسليم الطلبات الشامل, يمكن أن يكون اختياري مع شروط
 عن طريق البحر بناء على وكيل المشتري أو لنا



- For sample or small orders, products could be sent by express, TNT, DHL, UPS, FedEx, EMS etc.
- For large orders, shipping by sea or air is recommended. By our long-term cooperate agent or your appointed forward.
- By sea, port of loading: Shanghai, Ningbo, Xiamen, Qingdao etc.



التعليمات:

1. كيف يمكن أن نعرف الجودة، إذا كنا نريد أن نطلب منتجاتك؟

يرجى فقط اختبارها بأمر صغير جدا، ثم سوف تعرف الجودة. في الوقت الحاضر، الكثير من الناس في العالم لاستخدام المنتجات الصينية، بسبب الجودة العالية والأسعار الأكثر تنافسية. نحن المهنية الصانع في توفير أدوات الماس لأكثر من 8 سنوات. على أي حال، تؤكد جودة منتجاتنا، وسوف تكون طلبية محاكمة صغيرة للاختبار ضروريا.

2. هل تقدم عينات مجانية؟

نحن لا نقدم عينات مجانية، وفقا لتجربتنا العديدة لدينا، نعتقد أن الناس يحصلون على العينات من خلال الدفع، وسوف نعثر به ونقدر أكثر ما يحصلون عليه. لكننا على استعداد لإعطاء عملائنا المحتملين خصما خاصا يتم استخدامهما للقيام باختبار. من المهم جدا أن تعطينا ردود الفعل، ونحن نقدر ذلك.

3. هل تقبل شركتك حسب الطلب؟

إلخ. يمكننا أيضا وضع علامة على المأكولات الخاصة بك والعلامة Partcolor، Grite بالتأكيد، نحن نقبلها. بما في ذلك التجارية على الوسادة. أي منتجات جديدة تريد منا أن ننتج لك، فقط أرسل لنا الرسم أو عينة، ونحن سوف ننتج نفسه واحد. لن نبيع هذا النوع من المنتجات للعملاء الآخرين فقط إذا حصلنا على إذنك.

يرجى الملاحظة:

1. يرجى تقديم العنصر قبل الشراء.
2. يرجى تقديم رقم النموذج قبل الشراء.
3. المواصفات الأخرى يمكن تخصيصها وفقا للمتطلبات.

اتصل بنا:

Fujian Nanan **boreway**® Machinery Co.,Ltd.



362342 مدينة شويتو Quanzhou, Fujian, China رقم 605 مركز هواهوي، مدينة شويتو

 هاتف: (+86) 86990206-595 /  الفاكس: (+86) 86990220-595

 Mobile / WhatsApp / WeChat: (+86) 18650679939.

 بريد الالكتروني: boreway@boreway.com.

 Lyon Chang.