

بوصة توربو الماس الخزف حجر قطع شفرة شفرة قرص دائري 9 Boreway 1PC 230mm

وصف:

boreway®



بوصة توربو الماس قطع الخزف القرص الدائري شفرة منشار الماس مستقرة وناضجة بشكل خاص ، 9 مناسبة خاصة لقطع السيراميك والخزف والبلاط المزجج والجرانيت والحجر والبلاط الصلب والحجر الآخر.

OEM = المصنع = مراقبة الجودة = سعر تنافسي = التكنولوجيا الخاصة

1. شفرة ضغط الساخنة توفر حياة طويلة.

2. المهنية ، قطع سريع جدا. quality.

3.9. **بوصة توربو الماس قطع الخزف القرص الدائري** يمكن قطع الرطب والجاف ، خالية من الرقائق

خاصية:

بوصة توربو الماس قطع الخزف القرص الدائري 9

1. فعالة في قطع كتلة البناء الخرسانية رخام الجرانيت
2. المهنية حياة طويلة ، قطع سريع جدا quality شفرة ضغط الساخنة توفر
3. يتميز قرص قطع الماس الجرانيت هذا بالقطع السريع وعدم التقطيع.

Our factory use original high grade diamond



pk

Other factory mix second diamond selected from waste segment



Our blade cutting effect



pk

Other supplier blade cutting effect

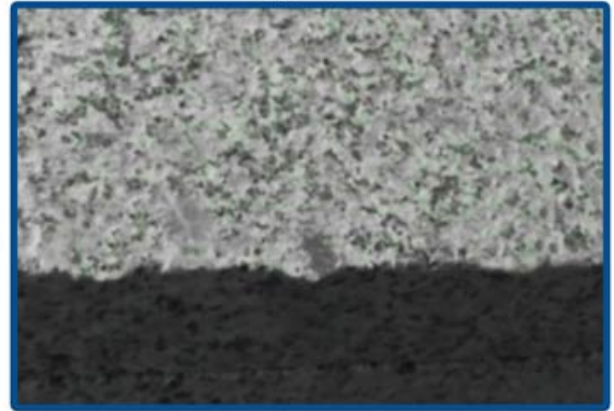

تخصيص:

فيما يلي المواصفات العادية 9 بوصة توربو الماس الخزف قطع القرص الدائري

المواصفات أعلاه هي للإشارة فقط ، وقد تتوفر مواصفات أخرى حسب طلب العميل.

منتجات ذات صلة

بوصة توربو الماس قطع الخزف القرص الدائري 9

:الانتباه عند الاستخدام

1. يجب أن يكون للأدوات الكهربائية غطاء حماية.

2. لا تستخدم أي شفرة منشار تم تشويهها بسبب الضغط عليها من تحطمها.

3. عند التشغيل ، يجب على المشغل أن يرتدي خوذة الأمان ، وأحذية الأمان ، والنظارات الواقية ، والقفازات الواقية ، بالإضافة إلى ذلك ، إذا لزم الأمر يجب على المشغل استخدام سدادة الأذن ، والقناع ، وما إلى ذلك ،

4. قبل تركيب شفرة المنشار ، يجب إزالة التلوث الملصق بين شفرة المنشار وحافة الأنبوبة ، عند تركيب شفرة المنشار ، يجب الحفاظ على الاتجاه المحدد متسقًا مع الدوران يتم تثبيت اتجاه الأدوات الكهربائية ، ويتم تثبيت الحافة بواسطة مفتاح ربط متصل بالأدوات الكهربائية.

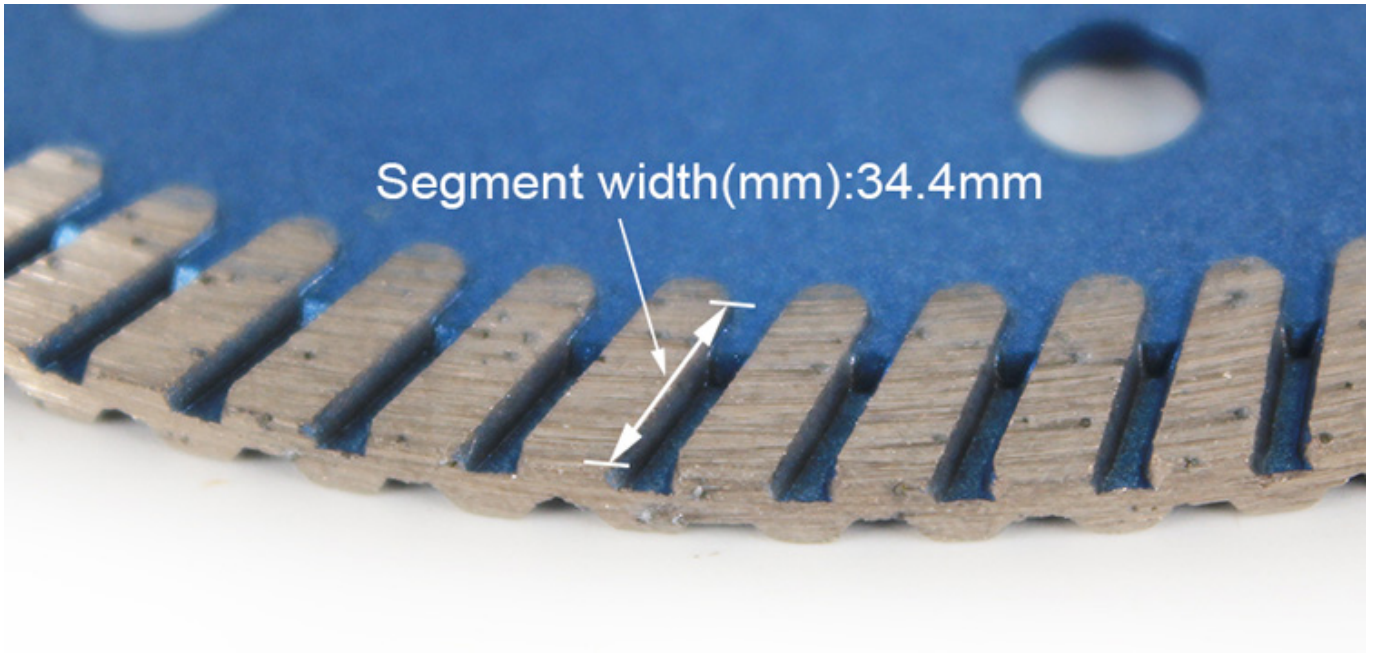

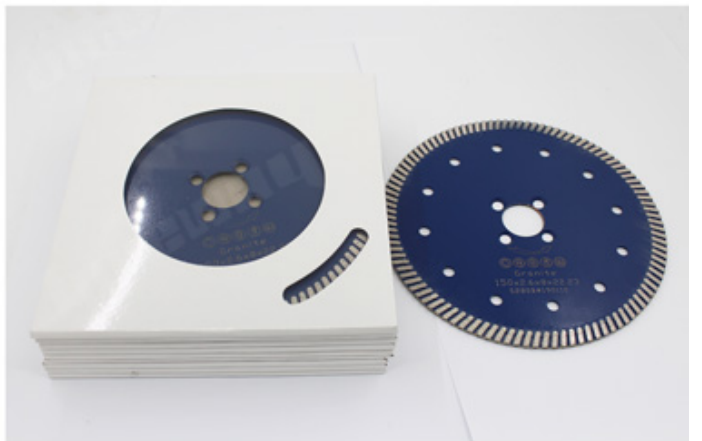
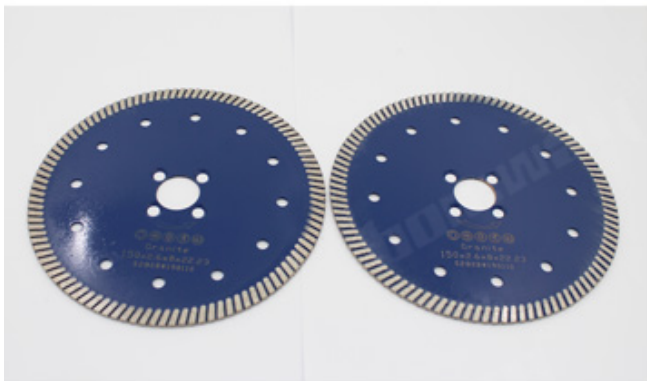

التطبيقات:

9 تطبيقات: تستخدم في قطع الخرسانة، الحجر، والبلاط. تتميز بـ عمر أطول، سرعة قطع عالية، وقطع نظيف. مناسبة لقطع الجدران، الأسقف، والأرضيات.

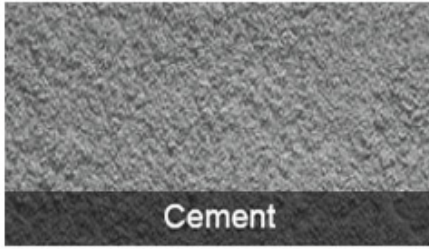

Cement

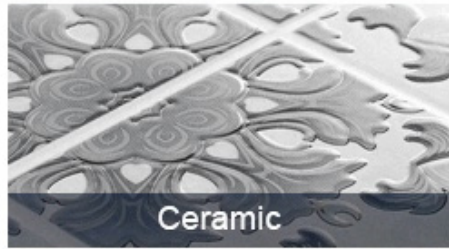

Ceramic

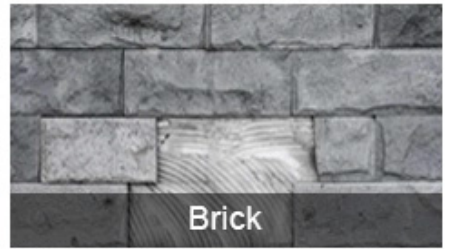

Brick



Concrete



Stone



Granite

آلة التطبيقات:

!متكلس ، جاف أو رطب

بوصة توربو الماس قطع الخزف القرص الدائري استعمال إلى عن على طاحونة الزاوية ، منشار دائري ، 9 منشار البناء ، رأى الجدول



Electric circular saw



Angle Grinder



Road cutting machine



Multi-function cutting machine

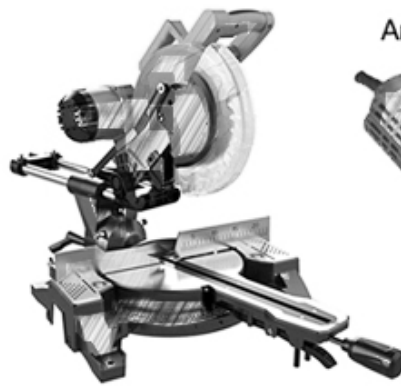

منتجات ذات صلة:



Boreway Machinery Co.,Ltd
www.fordiamondtools.com
www.diamondtools.top



Boreway Machinery Co.,Ltd
www.fordiamondtools.com
www.diamondtools.top

□□□□ □□□□ □□□□ □□ □□ □□ □□□□

350 □□□□ □□□□□□ □□□□□□ □□ □□□□□□ □□□□ □□

معلومات عنا:

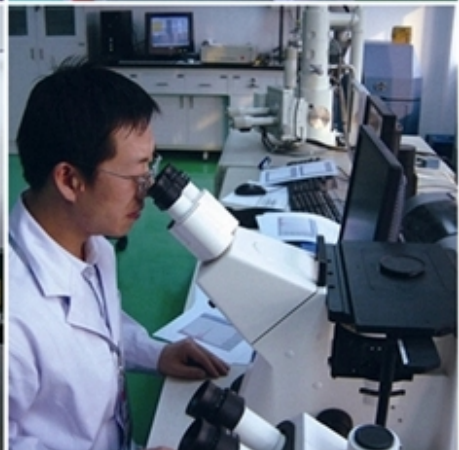



التعبئة & التسليم:

ملاحظة:

1. أدوات التعبئة في حالات الكرتون
2. عن طريق الجو / البحر للسلع دفعة ، مطار / ميناء استقبال .
3. (أقل من 45 كجم ، التسليم بشكل عام عن طريق البريد السريع (من الباب إلى الباب).
4. عندما تكون الأدوات بكميات كبيرة ، يتم تعبئتها في علب خشبية.



خدماتنا:

1. انخفاض كمية الطلب: يمكن أن تليي أمر الاختبار الذي تحتاجه.
2. تسليم سريع: نحصل على خصومات كبيرة من وكلاء الشحن.
3. مقبول: يمكن أن ننتج وفقا للعينات أو الرسومات الخاصة بك OEM.
4. نوعية جيدة: لدينا نظام صارم لمراقبة الجودة. تتمتع بسمعة طيبة في السوق.
5. الخدمة الجيدة: نعتبر عملائنا إلهًا بدرجة عالية من الاحتراف والحماس.

التعليمات:

1. إذا أردنا أن نطلب منتجك ، كيف نعرف جودتك؟

يمكنك الاختبار بأمر صغير ، ومن ثم ستعرف الجودة. في الوقت الحاضر ، يستخدم العديد من الناس في العالم المنتجات الصينية بسبب جودتها العالية وأداءها العالي التكلفة. نحن مصنع محترف لأدوات الماس مع أكثر من 8 سنوات من الخبرة في التصنيع.

2. يمكنك تقديم عينات مجانية؟

نحن لا نقدم عينات مجانية. بناءً على سنوات من الخبرة ، نعتقد أن العملاء سيرغبون فيها بسبب جودتها الموثوقة. من خلال شراء العينات ، سوف نعتز بها ونقدرها ونجعلها تحصل على المزيد. نحن على استعداد لتقديم خصم خاص لعملائنا المحتملين على العينات. من المهم جدًا أن تعطينا تعليقات ، وسنقدر ذلك.

3. هل تقبل شركتك التخصيص؟

بالطبع ، نحن نقبل التخصيص. بما في ذلك الألوان المختلفة ، وقطع القطع ، إلخ. يمكننا أيضًا وضع علامة على علامتك

التجارية والعلامة التجارية الخاصة بالشركة. إذا كنت تريد منا أن نصنع لك أي منتجات جديدة ، فما عليك سوى إرسال منتجاتك إلينا. سواء كانت رسومات أو عينات ، لدينا القدرة على إنتاج نفس المنتجات. لن نبيع هذه المنتجات للآخرين ، فقط العملاء يمكنهم الحصول على إذن ،

يرجى الملاحظة:

يرجى استخدام آلة الفضة الملحومة عالية التردد بدلاً من النار لجعل اللحم بالنحاس ، ووقت اللحم هو بضع ثوانٍ فقط ، وإلا قد يتلف الماس داخل الأجزاء بسبب درجة الحرارة المرتفعة ، ثم سيتم تخفيض أداء القطع

اتصل بنا:

Fujian Nanan **boreway**® Machinery Co.,Ltd.

 No.605 Huahui Center, Shuitou Town 362342 الصين ، فوجيان ، تشيوانتشو

 هاتف: (+86) 86990206-595 /  الفاكس: (+86) 86990220-595

 جوال / WhatsApp / Wechat: (+86) 18650679939

 البريد الإلكتروني: boreway@boreway.com

 ليون تشانج