

بوصة الماس توربو شفرة قطع القرص الجرانيت والرخام الجاف أو الرطب الماس التعميم الساخنة ضغط الطوب 9
رأى شفرات لوحات عجلة

وصف:

قرص تقطيع توربو ماسي 9 بوصة شفرة منشار الماس مستقرة وناضجة بشكل خاص ، مناسبة بشكل خاص
لقطع السيراميك والخزف والبلاط المزجج والجرانيت والحجر والبلاط الصلب والحجر الآخر

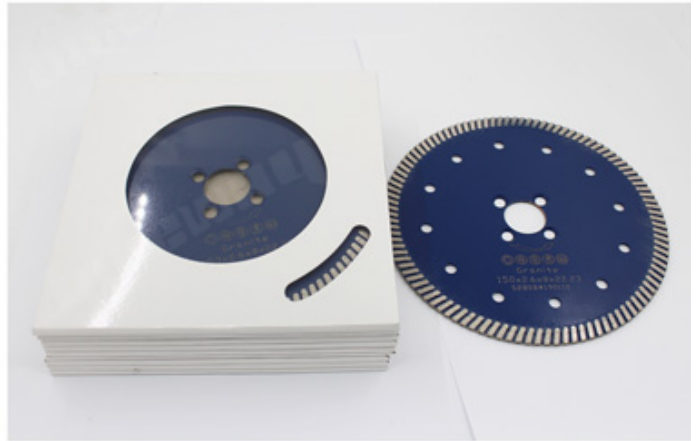

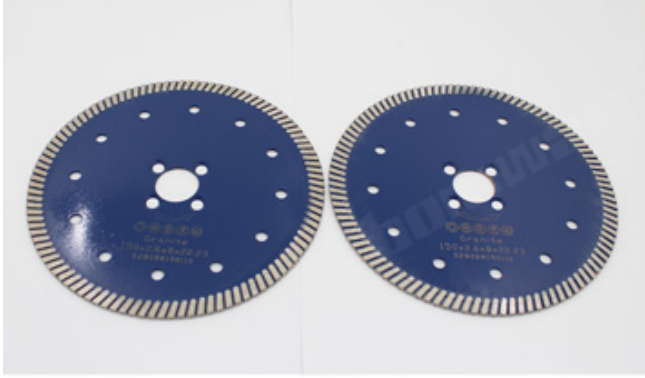

مميزات:

1. طريقة القطع: القطع الرطب ، القطع الجاف.
2. قطع سريع وحياة طويلة وأداء مستقر.
3. العمل الآمن والهادئ والدقيق. تقليل القطع ووقت العمل.
4. **قرص تقطيع توربو ماسي 9 بوصة** يمكن أن تقلل من قطع الاحتكاك كثيرًا ، وتحسين تسطيح البلاطة ، وتوفير الطاقة.

تخصيص:

فيما يلي المواصفات العادية **9 بوصة الماس توربو شفرة قطع القرص**:

قطر الدائرة	تجويف	عمق	شراخ	مقاس	الارتفاع (سم)	القطر	الارتفاع	الارتفاع	الارتفاع
4.3	110	32.3	1.8	8/10/12	4	105	35	1.8	8/10/12
4.5	115	38.5	1.8	8/10/12					
5	125	37.5	2.0	8/10/12					
6	150	33.5	2.2	8/10/12			16/20 22.33 25.4 50		
7	180	35	2.4	8/10/12					
8	200	39.2	2.4	8/10/12					
9	230	34.4	2.6	8/10/12					

المواصفات أعلاه هي للإشارة فقط ، وقد تتوفر مواصفات أخرى حسب طلب العميل.

الانتباه عند الاستخدام:

1. قبل تركيب شفرة المنشار ، يجب إزالة التلوث الملتصق بين شفرة المنشار وحافة الأنبوبة ، عند تركيب شفرة المنشار ، يجب الحفاظ على الاتجاه المحدد متسقًا مع الدوران يتم تثبيت اتجاه الأدوات الكهربائية ، ويتم تثبيت الحافة بواسطة مفتاح ربط متصل بالأدوات الكهربائية.

2. لا تستخدم أي شفرة منشار تم تشويهها بسبب الضغط عليها من تحطمها.

3. عند التشغيل ، يجب على المشغل أن يرتدي خوذة الأمان ، وأحذية الأمان ، والنظارات الواقية ، والقفازات الواقية ، بالإضافة إلى ذلك ، إذا لزم الأمر يجب على المشغل استخدام سدادة الأذن ، والقناع ، وما إلى ذلك ،

4. يجب أن يكون للأدوات الكهربائية غطاء حماية

خاصية:

قرص تقطيع توربو ماسي 9 بوصة

1. صيغة احترافية
 2. مراقبة عملية الإنتاج
 3. تفتيش صارم للمواد الخام
 4. قم بإجراء بعض اختبارات القطع للتأكد من وظيفة الاستخدام
- OEM = المصنع = مراقبة الجودة = سعر تنافسي = التكنولوجيا الخاصة

Our factory use original high grade diamond



pk

Other factory mix second diamond selected from waste segment



Our blade cutting effect



pk

Other supplier blade cutting effect

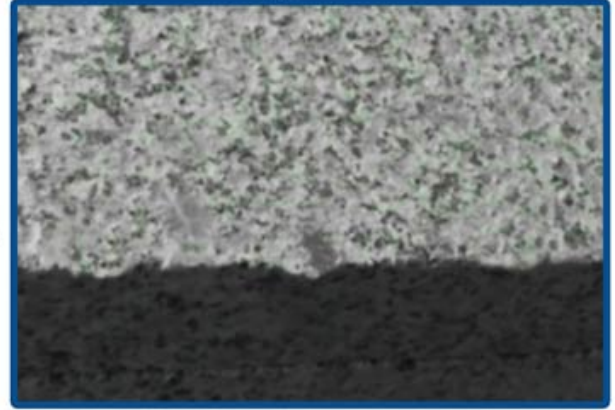

تفاصيل المنتج:

قرص تقطيع توربو ماسي 9 بوصة



Segment Thickness(mm)

Narrow Tooth Continuous Turbo Rim

150
S

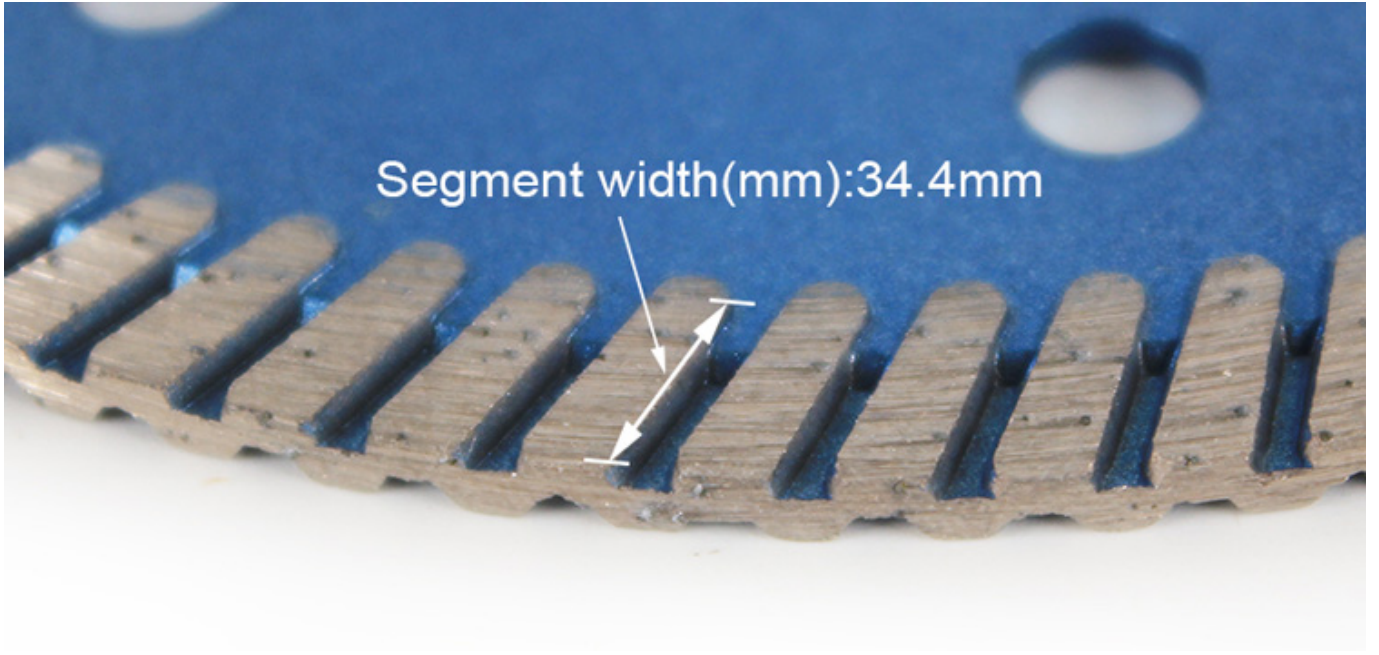

التطبيقات:

!!!

9 بوصة

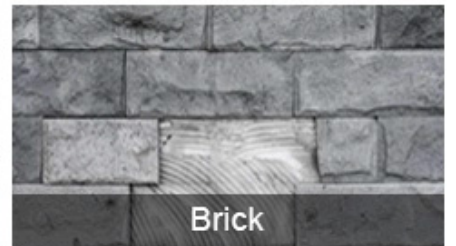
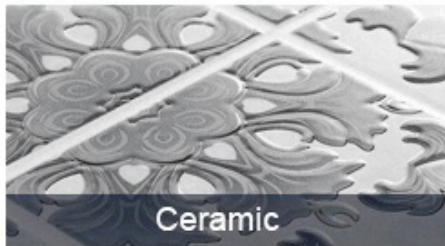
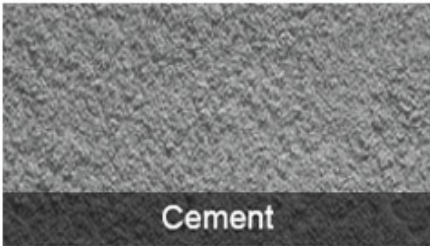

آلة التطبيقات:

قرص تقطيع توربو ماسي 9 بوصة استعمال إلى عن على طاحونة الزاوية ، منشار دائري ، منشار البناء ، رأى الجدول

Electric circular saw



Angle Grinder



Multi-function cutting machine

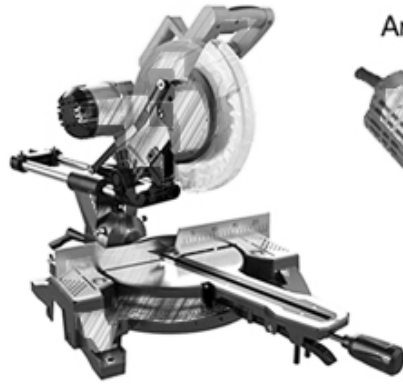

Road cutting machine



منتجات ذات صلة:



Boreway Machinery Co., Ltd
www.diamondtools.top
www.boreway.net

ملم من الماس عالي الجودة 1200

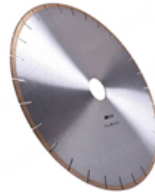

Boreway Machinery Co., Ltd
www.diamondtools.com
www.diamondtools.top

ملم الماس الصامت قطع الرخام المنتشر بلبد 350

معلومات عنا:





التعبئة & التسليم:

ملاحظة:

1. أدوات التعبئة في حالات الكرتون
2. عن طريق الجو / البحر للسلع دفعة ، مطار / ميناء استقبال
3. (أقل من 45 كجم ، التسليم بشكل عام عن طريق البريد السريع (من الباب إلى الباب)
4. عندما تكون الأدوات بكميات كبيرة ، يتم تعبئتها في علب خشبية.



خدماتنا:

1. انخفاض كمية الطلب: يمكن أن تلبية أمر الاختبار الذي تحتاجه.
2. تسليم سريع: نحصل على خصومات كبيرة من وكلاء الشحن.
3. مقبول: يمكن أن ننتج وفقا للعينات أو الرسومات الخاصة بك OEM.
4. نوعية جيدة: لدينا نظام صارم لمراقبة الجودة. تتمتع بسمعة طيبة في السوق.
5. الخدمة الجيدة: نعتبر عملائنا إلهًا بدرجة عالية من الاحتراف والحماس.

التعليمات:

1. إذا أردنا أن نطلب منتجك ، كيف نعرف جودتك؟

يمكنك الاختبار بأمر صغير ، ومن ثم ستعرف الجودة. في الوقت الحاضر ، يستخدم العديد من الناس في العالم المنتجات الصينية بسبب جودتها العالية وأداءها العالي التكلفة. نحن مصنع محترف لأدوات الماس مع أكثر من 8 سنوات من الخبرة في التصنيع.

2. يمكنك تقديم عينات مجانية؟

نحن لا نقدم عينات مجانية. بناءً على سنوات من الخبرة ، نعتقد أن العملاء سيرغبون فيها بسبب جودتها الموثوقة. من خلال شراء العينات ، سوف نعتز بها ونقدرها ونجعلها تحصل على المزيد. نحن على استعداد لتقديم خصم خاص لعملائنا المحتملين على العينات. من المهم جدًا أن تعطينا تعليقات ، وسنقدر ذلك.

3. هل تقبل شركتك التخصيص؟

بالطبع ، نحن نقبل التخصيص. بما في ذلك الألوان المختلفة ، وقطع القطع ، إلخ. يمكننا أيضًا وضع علامة على علامتك

التجارية والعلامة التجارية الخاصة بالشركة. إذا كنت تريد منا أن نصنع لك أي منتجات جديدة ، فما عليك سوى إرسال منتجاتك إلينا. سواء كانت رسومات أو عينات ، لدينا القدرة على إنتاج نفس المنتجات. لن نبيع هذه المنتجات للآخرين ، فقط العملاء يمكنهم الحصول على إذن

برجى الملاحظة:

برجى استخدام آلة الفضة الملحومة عالية التردد بدلاً من النار لجعل اللحام بالنحاس ، ووقت اللحام هو بضع ثوانٍ فقط ، وإلا فمن المحتمل أن يتلف الماس داخل الأجزاء بسبب درجة الحرارة المرتفعة ، ثم سيتم تخفيض أداء القطع

اتصل بنا:

Fujian Nanan **boreway**® Machinery Co.,Ltd.



No.605 Huahui Center, Shuitou Town 362342 الصين ، فوجيان ، تشيوانتشو



هاتف: (86+) 86990206-595 / الفاكس: (86+) 86990220-595



جوال / WhatsApp / Wechat: (+ 86) 18650679939



البريد الإلكتروني: boreway@boreway.com



ليون تشانج