

ملم رخام الجرانيت حجر بلاط خرساني منشار السيراميك قطع عجلة القرص للموردين 180

وصف:

!متكلس ، جاف أو رطب

شفرة المنشار الخزفي للبلاط الخرساني شفرة منشار الماس مستقرة وناضجة بشكل خاص ، مناسبة خاصة لقطع السيراميك والخزف والبلاط المزج والجرانيت والحجر والبلاط الصلب والحجر الآخر.

boneway®

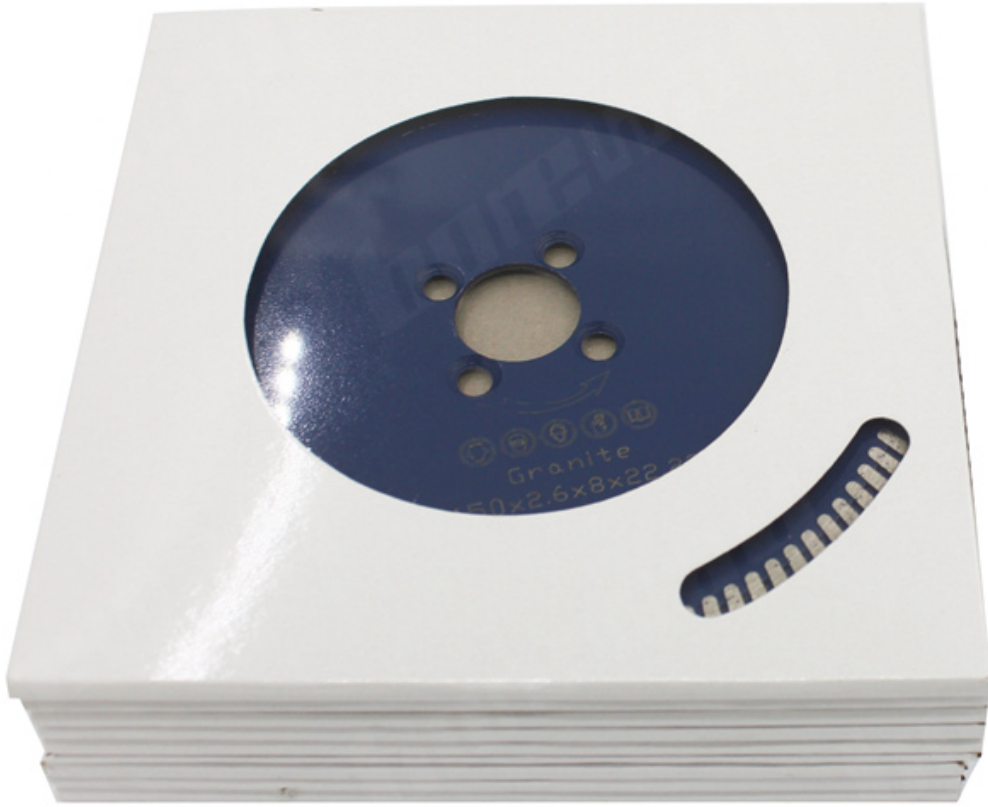

مميزات:

1. **شفرة المنشار الخزفي للبلاط الخرساني** قدرة كبيرة على التكيف.
2. طريقة القطع: القطع الرطب ، القطع الجاف.

3. قطع سريع وحياة طويلة وأداء مستقر.

4. العمل الآمن والهادئ والدقيق. تقليل القطع ووقت العمل.

5. تقليل احتكاك القطع كثيرًا ، وتحسين تسطيح البلاطة ، وتوفير الطاقة.

OEM = المصنع = مراقبة الجودة = سعر تنافسي = التكنولوجيا الخاصة

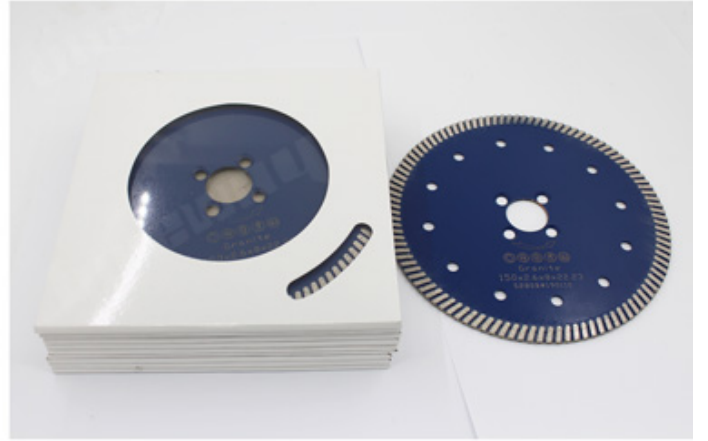
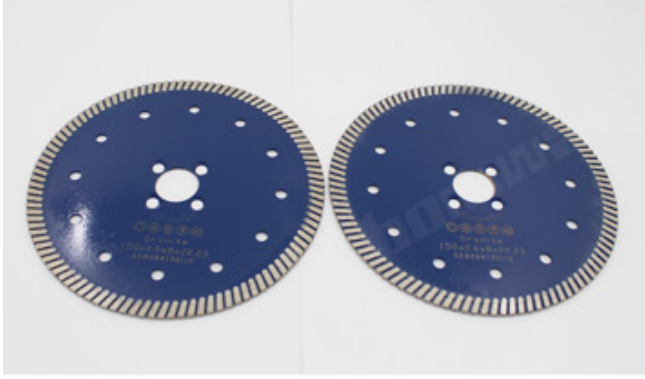

خاصية:

شغرة المنشار الخزفي للبلاط الخرساني

1. قطع سريع وحياة طويلة وأداء مستقر.

2. أداء ممتاز على مواد البناء الصلبة ، الخرسانة المسلحة ، حجر الطوب ، قطع سلس على بلاط متنوعة ، البناء ، والحجر.

Our factory use original high grade diamond



pk

Other factory mix second diamond selected from waste segment



Our blade cutting effect



pk

Other supplier blade cutting effect

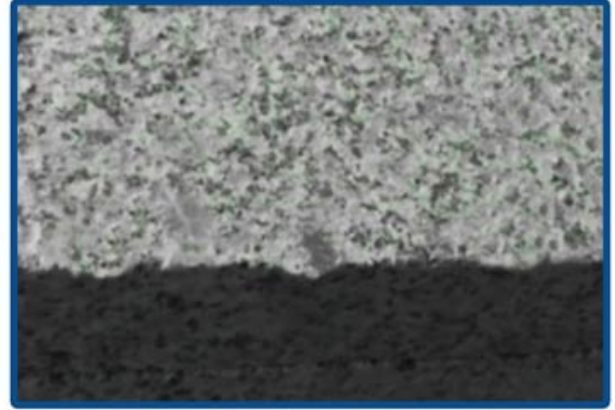

تخصيص:

فيما يلي المواصفات العادية شفرة المنشار الخزفي للبلاط الخرساني

.....

المواصفات أعلاه هي للإشارة فقط ، وقد تتوفر مواصفات أخرى حسب طلب العميل.



● Cold Press Mschine

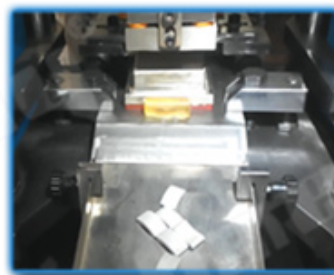

● Fill The Mold



● The Product Polishing



● Hot Press Machinery



● Remove The Mold



● Packing

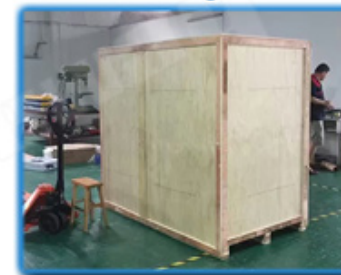
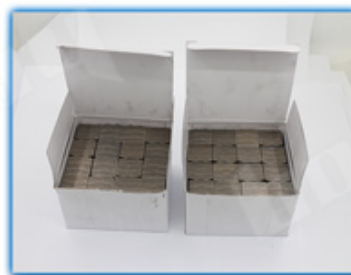

Electric circular saw



Angle Grinder

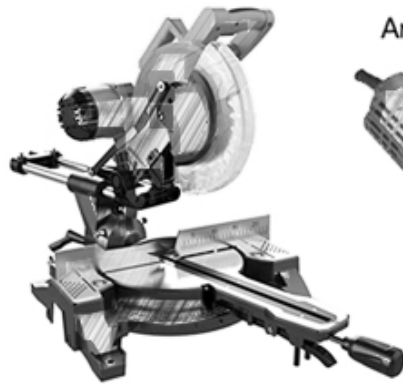

Multi-function cutting machine



Road cutting machine

منتجات ذات صلة:



Boreway Machinery Co.,Ltd
www.fordiamondtools.com
www.diamondtools.top

3000mm



Boreway Machinery Co.,Ltd
www.fordiamondtools.com
www.diamondtools.top

300

معلومات عنا:





التعبئة & التسليم:

ملاحظة:

1. أدوات التعبئة في حالات الكرتون
2. عن طريق الجو / البحر للسلع دفعة ، مطار / ميناء استقبال .
3. (أقل من 45 كجم ، التسليم بشكل عام عن طريق البريد السريع (من الباب إلى الباب).
4. عندما تكون الأدوات بكميات كبيرة ، يتم تعبئتها في علب خشبية.



خدماتنا:

1. انخفاض كمية الطلب: يمكن أن تليي أمر الاختبار الذي تحتاجه.
2. تسليم سريع: نحصل على خصومات كبيرة من وكلاء الشحن.
3. مقبول: يمكن أن ننتج وفقا للعينات أو الرسومات الخاصة بك OEM.
4. نوعية جيدة: لدينا نظام صارم لمراقبة الجودة. تتمتع بسمعة طيبة في السوق.
5. الخدمة الجيدة: نعتبر عملائنا إلهًا بدرجة عالية من الاحتراف والحماس.

التعليمات:

1. إذا أردنا أن نطلب منتجك ، كيف نعرف جودتك؟

يمكنك الاختبار بأمر صغير ، ومن ثم ستعرف الجودة. في الوقت الحاضر ، يستخدم العديد من الناس في العالم المنتجات الصينية بسبب جودتها العالية وأداءها العالي التكلفة. نحن مصنع محترف لأدوات الماس مع أكثر من 8 سنوات من الخبرة في التصنيع.

2. يمكنك تقديم عينات مجانية؟

نحن لا نقدم عينات مجانية. بناءً على سنوات من الخبرة ، نعتقد أن العملاء سيرغبون فيها بسبب جودتها الموثوقة. من خلال شراء العينات ، سوف نعتز بها ونقدرها ونجعلها تحصل على المزيد. نحن على استعداد لتقديم خصم خاص لعملائنا المحتملين على العينات. من المهم جدًا أن تعطينا تعليقات ، وسنقدر ذلك.

3. هل تقبل شركتك التخصيص؟

بالطبع ، نحن نقبل التخصيص. بما في ذلك الألوان المختلفة ، وقطع القطع ، إلخ. يمكننا أيضًا وضع علامة على علامتك

التجارية والعلامة التجارية الخاصة بالشركة. إذا كنت تريد منا أن نصنع لك أي منتجات جديدة ، فما عليك سوى إرسال منتجاتك إلينا. سواء كانت رسومات أو عينات ، لدينا القدرة على إنتاج نفس المنتجات. لن نبيع هذه المنتجات للآخرين ، فقط العملاء يمكنهم الحصول على إذن ،

يرجى الملاحظة:

يرجى استخدام آلة الفضة الملحومة عالية التردد بدلاً من النار لجعل اللحم بالنحاس ، ووقت اللحم هو بضع ثوانٍ فقط ، وإلا قد يتلف الماس داخل الأجزاء بسبب درجة الحرارة المرتفعة ، ثم سيتم تخفيض أداء القطع

اتصل بنا:

Fujian Nanan **boreway** Machinery Co.,Ltd.

 No.605 Huahui Center, Shuitou Town 362342 Quanzhou, Fujian, China

 هاتف: (86+) 86990206-595 /  الفاكس: (86+) 86990220-595

 جوال / WhatsApp / Wechat: (+ 86) 18650679939

 البريد الإلكتروني: boreway@boreway.com

 ليون تشانج