

توربو السلس قطع منشار دائري متعدد الثقوب شفرة قطع لوحات عجلة لبلاط السيراميك الجرانيت 115mm والرخام البناء

#### خاصية:

### ملم لوحات قطع توربو السلس 115

1. قطع سريع وفعال في جميع أنواع البلات

2. أداء ممتاز على مواد البناء الصلبة ، الخرسانة المسلحة ، حجر الطوب ، قطع سلس على بلاط متنوعة ، البناء ، والحجر.

#### تخصيص:

فيما يلي المواصفات العادية ألواح القطع الملساء توربو 115 مم:

قطر الدائرة	تجويف	قطعة	شرايح	قطعة	4	105	35	1.8	8/10/12
نوع/المس	الحجم	كجم	سماكة	أبعاد	العدد	العدد	العدد	العدد	العدد
4.3	110	32.3	1.8	8/10/12					
4.5	115	38.5	1.8	8/10/12					
5	125	37.5	2.0	8/10/12					
6	150	33.5	2.2	8/10/12					
7	180	35	2.4	8/10/12					
8	200	39.2	2.4	8/10/12					
9	230	34.4	2.6	8/10/12					

المواصفات أعلاه هي للإشارة فقط ، وقد تتوفر مواصفات أخرى حسب طلب العميل.



● Cold Press Mschine

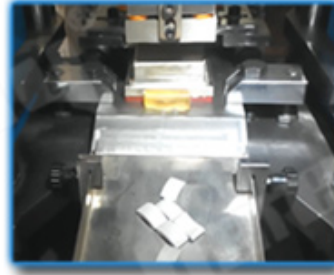

● Fill The Mold



● The Product Polishing



● Hot Press Machinery



● Remove The Mold



● Packing

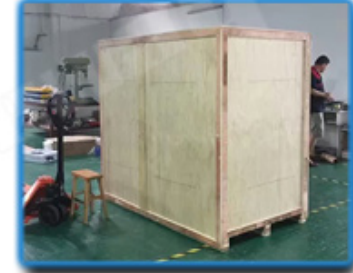
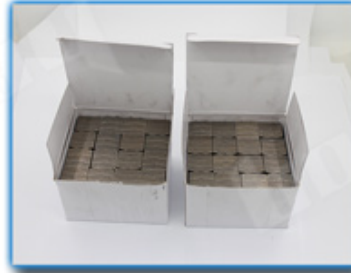

## مميزات:

### ملم لوحات قطع توربو السلس 115

1. شفرة ضغط الساخنة توفر حياة طويلة.

2. المهنية ، قطع سريع جدا quality

3. قطع الرطب والجاف ، رقاقة خالية.

4. 115. ملم لوحات قطع توربو السلس يمكن أن تقلل من قطع الاحتكاك كثيرًا ، وتحسين تسطیح البلاطة ، وتوفير الطاقة.

OEM = المصنع = مراقبة الجودة = سعر تنافسي = التكنولوجيا الخاصة

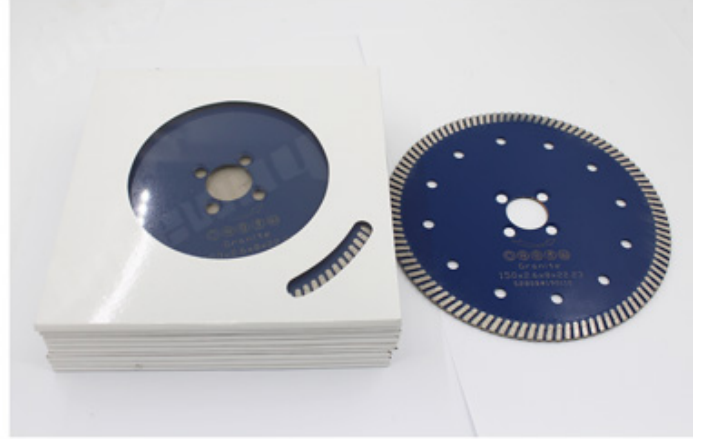
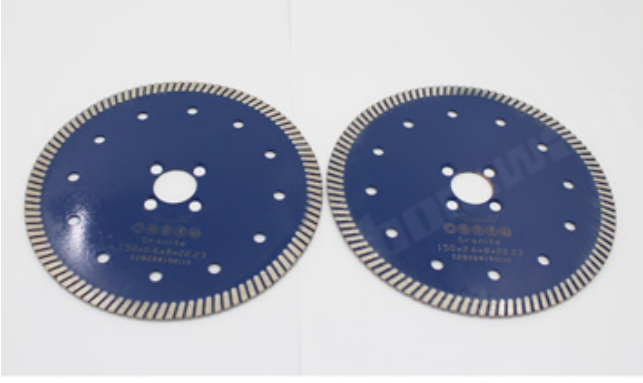

## وصف:

**ملم لوحات قطع توربو السلس** شفرة منشار ماسي مستقرة وناضجة بشكل خاص ، مناسبة بشكل خاص **115** لقطع السيراميك والخزف والبلاط المزجج والجرانيت والحجر والبلاط الصلب والحجر الآخر.

الانتباه عند الاستخدام:

1. قبل تركيب شفرة المنشار ، يجب إزالة التلوث الملتصق بين شفرة المنشار وحافة الأنبوبة ، عند تركيب شفرة المنشار ، يجب الحفاظ على الاتجاه المحدد متسقًا مع الدوران يتم تثبيت اتجاه الأدوات الكهربائية ، ويتم تثبيت الحافة بواسطة مفتاح ربط متصل بالأدوات الكهربائية.

2. لا تستخدم أي شفرة منشار تم تشويهها بسبب الضغط عليها من تحطمها.

3. عند التشغيل ، يجب على المشغل ارتداء خوذة الأمان ، وأحذية الأمان ونظارات واقية ، وقفازات واقية ، بالإضافة إلى ذلك ، إذا لزم الأمر يجب على المشغل استخدام سدادة الأذن ، والقناع ، وما إلى ذلك

4. يجب أن يكون للأدوات الكهربائية غطاء حماية



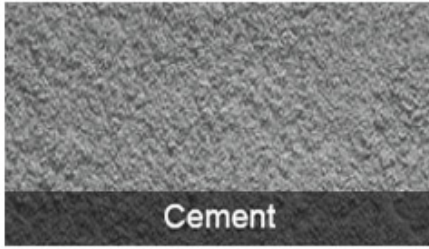

Cement

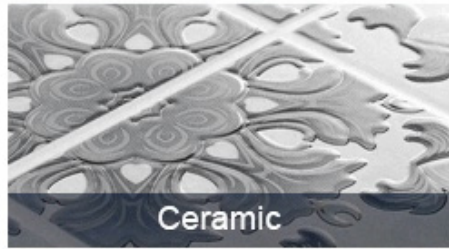

Ceramic



Brick



Concrete



Stone



Granite

## آلة التطبيقات:

ملم لوحات قطع توربو السلس استعمال إلى عن على طاحونة الزاوية ، منشار دائري ، منشار البناء ، 115  
رأى الجدول



Electric circular saw



Angle Grinder



Road cutting machine



Multi-function cutting machine

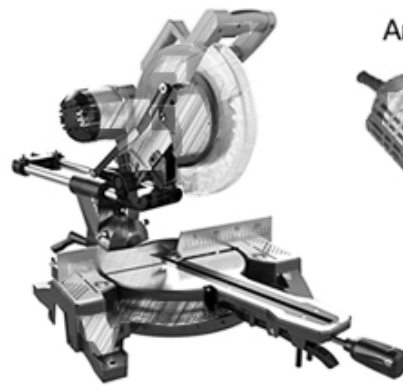

## منتجات ذات صلة:

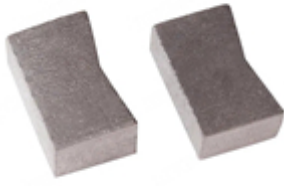

Boreway Machinery Co.,Ltd  
www.fordiamondtools.com  
www.diamondtools.top

□□□□ □□□□ □□□□□□□□ □□ □□□□ □□□□□□



Boreway Machinery Co.,Ltd  
www.diamondtools.top  
www.boreway.net

□□ 1200 □□□□ 40 □□□□ □□□□□□ □□□□□□

## معلومات عنا:





## التعبئة & التسليم:

ملاحظة:

1. أدوات التعبئة في حالات الكرتون
2. عن طريق الجو / البحر للسلع دفعة ، مطار / ميناء استقبال .
3. (أقل من 45 كجم ، التسليم بشكل عام عن طريق البريد السريع (من الباب إلى الباب).
4. عندما تكون الأدوات بكميات كبيرة ، يتم تعبئتها في علب خشبية.



## خدماتنا:

1. انخفاض كمية الطلب: يمكن أن تلبية أمر الاختبار الذي تحتاجه.
2. تسليم سريع: نحصل على خصومات كبيرة من وكلاء الشحن.
3. مقبول: يمكن أن نتج وفقا للعينات أو الرسومات الخاصة بك OEM.
4. نوعية جيدة: لدينا نظام صارم لمراقبة الجودة. تتمتع بسمعة طيبة في السوق.
5. الخدمة الجيدة: نحن نعتبر عملائنا على درجة عالية من الاحتراف والحماس.

## التعليمات:

### 1. إذا أردنا أن نطلب منتجك ، كيف نعرف جودتك؟

يمكنك الاختبار بأمر صغير ، ومن ثم ستعرف الجودة. في الوقت الحاضر ، يستخدم العديد من الناس في العالم المنتجات الصينية بسبب جودتها العالية وأداءها العالي التكلفة. نحن مصنع محترف لأدوات الماس مع أكثر من 8 سنوات من الخبرة في التصنيع.

### 2. يمكنك تقديم عينات مجانية؟

نحن لا نقدم عينات مجانية. بناءً على سنوات من الخبرة ، نعتقد أن العملاء سيرغبون فيها بسبب جودتها الموثوقة. من خلال شراء العينات ، سوف نعتز بها ونقدرها ونجعلها تحصل على المزيد. نحن على استعداد لتقديم خصم خاص لعملائنا المحتملين على العينات. من المهم جدًا أن تعطينا تعليقات ، وسنقدر ذلك.

### 3. هل تقبل شركتك التخصيص؟

بالطبع ، نحن نقبل التخصيص. بما في ذلك الألوان المختلفة ، وقطع القطع ، إلخ. يمكننا أيضًا وضع علامة على علامتك



التجارية والعلامة التجارية الخاصة بالشركة. إذا كنت تريد منا أن نصنع لك أي منتجات جديدة ، فما عليك سوى إرسال منتجاتك إلينا. سواء كانت رسومات أو عينات ، لدينا القدرة على إنتاج نفس المنتجات. لن نبيع هذه المنتجات للآخرين ، فقط العملاء يمكنهم الحصول على إذن

### يرجى الملاحظة:

الرجاء استخدام آلة الفضة الملحومة عالية التردد بدلاً من النار لجعل اللحم بالنحاس ، ووقت اللحم هو بضع ثوانٍ فقط ، وإلا فمن المحتمل أن يتلف الماس داخل الأجزاء بسبب درجة الحرارة المرتفعة ، ثم سيتم تخفيض أداء القطع

### اتصل بنا:

Fujian Nanan **boreway** Machinery Co.,Ltd.

 No.605 Huahui Center, Shuitou Town 362342 Quanzhou, Fujian, China

 هاتف: (86+) 86990206-595 /  الفاكس: (86+) 86990220-595

 جوال / WhatsApp / Wechat: (+ 86) 18650679939

 البريد الإلكتروني: [boreway@boreway.com](mailto:boreway@boreway.com)

 ليون تشانغ